



# FRESH & CLEAR

REGISTER ONLINE!  
ENREGISTREMENT EN LIGNE!

TRANSLUCENT DRINKING FOUNTAIN WITH SPLASH GUARD · TRANSPARENTER TRINKBRUNNEN MIT SPRITZSCHUTZ ·  
ABREUVOIR TRANSLUCIDE AVEC REBORD ANTIÉCLABOUSSURES · FUENTE DE AGUA TRANSLÚCIDA CON PROTECCIÓN ANTISALPICADURAS ·  
BEBEDOURO FONTE TRANSLÚCIDA COM PROTEÇÃO ANTISSALPICOS · DOORSCHIJNENDE DRINKFONTEIN MET SPATRAND ·  
PRZECZYSTA FONTANNA Z WODĄ DO PICIA DLA PSA Z OSŁONĄ PRZED CHLAPANIEM · ÁTLÁTSZÓ ITATÓKÚT KUTYÁK SZÁMÁRA FRÖCCSENÉSVÉDŐVEL ·  
ABBEVERATOIO PER CANI TRANSLUCIDO CON PARASPRUZZI · TRANSPARENT HUNDE-DRIKKEFONTE NE MED SPØJTESIKRING ·  
ПОЛУПРОЗРАЧНЫЙ ПИТЬЕВОЙ ФОНТАНЧИК ДЛЯ СОБАК С ЗАЩИТОЙ ОТ БРЫЗГ · GENOMSKINLIG VATTENFONTÄN FÖR HUNDAR  
MED STÄNKSKYDD · PRŮSVITNÁ FONTÁNKA NA PÍTÍ PRO PSY S OCHRANOU PROTI STRÍKAJÍCÍ VODĚ ·  
FÂNTÂNĂ DE BĂUT TRANSLUCIDĂ PENTRU CĂINI CU APĂRĂTOARE ANTISTROPIRE

USER MANUAL · GEBRAUCHSANLEITUNG · GUIDE DE L'UTILISATEUR · MANUAL DEL USUARIO · MANUAL DE UTILIZAÇÃO ·  
GEBRUIKERSHANDLEIDING · INSTRUKCJA UŻYTKOWANIA · FELHASZNÁLÓI KÉZIKÖNYV · MANUALE UTENTE · BRUGSANVISNING ·  
ИНСТРУКЦИЯ ПО ПРИМЕНЕНИЮ · ANVÄNDARHANDBOK · UŽIVATELSKÁ PŘÍRUČKA · MANUAL DE UTILIZARE

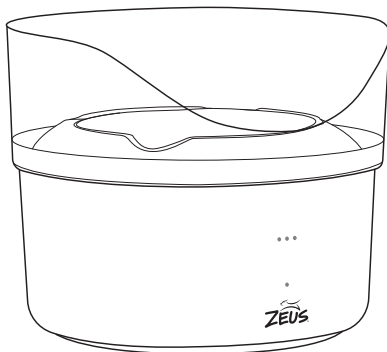

#91410

MORE INFORMATION · WEITERE INFORMATIONEN · EN SAVOIR PLUS · MÁS INFORMACIÓN · MAIS INFORMAÇÃO · MEER INFORMATIE ·  
INFORMACJE DODATKOWE · TOVÁBBI INFORMÁCIÓK · MAGGIORI INFORMAZIONI · FLERE OPLYSNINGER ·  
ДОПОЛНИТЕЛЬНАЯ ИНФОРМАЦИЯ · MER INFORMATION · VÍCE INFORMACÍ · MAI MULTE INFORMAȚII

**ZEUS FOR DOGS.COM**

## SAFETY TIPS

# INSTRUCTIONS PERTAINING TO A RISK OF FIRE, ELECTRIC SHOCK, OR INJURY TO PERSONS

## IMPORTANT SAFETY INSTRUCTIONS

**WARNING:** To guard against injury, basic safety precautions should be observed, including the following.

### 1 READ AND FOLLOW ALL SAFETY INSTRUCTIONS

and all the important notices on the appliance before using the pump. Failure to do so may result in damage to this appliance.

### 2 DANGER

- To avoid possible electrical shock, special care should be taken since water is employed in the use of this product. For each of the following situations, do not attempt repairs yourself; return the pump to an authorized service facility for service if it is still under warranty or discard the appliance.

1 If the pump shows any sign of abnormal water leakage, disconnect the power supply cord and remove pump from water.

2 Carefully examine the appliance after installation. It should not be plugged in if there is water on parts not intended to be wet.

3 Do not operate the appliance if it has a damaged electrical cord or plug, or if it is malfunctioning or if it is dropped or damaged in any manner. The power cord of this appliance cannot be replaced: if the cord is damaged, the appliance should be discarded. Never cut the cord.

4 The electrical outlet should always be above the level of the appliance. If the plug or outlet does get wet, DO NOT unplug the electrical cord. Disconnect the fuse or circuit breaker that supplies power to the appliance, then unplug and examine for presence of water in the outlet.

5 This appliance is not intended for use by persons (including children) with significantly impaired physical or mental capabilities, unless they have been given supervision or instruction concerning the use of the appliance by a person responsible for their safety. Children should always be supervised to ensure that they do not play with the appliance.

6 To avoid injury, do not contact moving or hot parts.

### 5 CAUTION

Always unplug or disconnect the appliance from the outlet before putting on or taking off parts and while the equipment is being installed, maintained or handled. When inserting or removing the pump from the water, always pull out the main electrical plug. Never yank the cord to pull the plug from outlet. Grasp the plug and pull to disconnect. Always unplug an appliance from an outlet when not in use. Never lift the pump by the cord.

### 6 CAUTION:

**THIS IS A PET DRINKING FOUNTAIN PUMP.** This pump has been evaluated for use with freshwater only. Do not use this pump for other than its intended use (i.e. don't use in swimming pools, bathtubs, etc.). The use of attachments not recommended or sold by the appliance manufacturer may cause an unsafe condition.

• Do not use the pump in swimming pools or other situations where people are immersed.

• This pump is suitable for use in water temperatures up to 35 °C.

• Do not use this pump with inflammable liquids.

7 Do not install or store the appliance where it will be exposed to temperatures below freezing. Shelter the pump from direct sunlight.

8 Ensure that the appliance is placed on a flat, even surface. Monitor the appliance regularly. Do not leave appliance unattended for extended periods. Do not allow the pump to run dry. The pump must be immersed in water completely. This pump must never operate outside of water.

9 If an extension cord is necessary, ensure the connection is watertight and dust proof. A cord with a proper rating should be used. A cord rated for less amperes or watts than the appliance rating may overheat. Care should be taken to arrange the cord so that it will not be tripped over or pulled.

10 Do not use this unit outdoors. This unit is for indoor use only.

## SAVE THESE INSTRUCTIONS FOR FUTURE REFERENCE

Only the faithful observation of these installation, electrical and maintenance guidelines will ensure the safe and efficient use of this drinking fountain.



**RECYCLING:** This product bears the selective sorting symbol for waste electrical and electronic equipment (WEEE). This means that this product must be handled pursuant to European Directive 2012/19/EU in order to be recycled or dismantled to minimize its impact on the environment. Check with your local Environmental Agency for possible disposal

instructions or take to an official council registered refuse collection point. Electronic products not included in the selective sorting process are potentially dangerous for the environment and human health due to the presence of hazardous substances.

## SICHERHEITSHINWEISE ANLEITUNGEN IM FALL VON FEUER, ELEKTRISCHEN SCHLÄGEN ODER VERLETZUNGEN BEI PERSONEN WICHTIGE SICHERHEITSHINWEISE

**WARNING:** Zum Schutz vor Verletzungen sind grundlegende Sicherheitsvorkehrungen zu beachten, einschließlich der folgenden Hinweise:

## 1 LESEN UND BEFOLGEN SIE ALLE SICHERHEITSHINWEISE

und alle wichtigen Hinweise auf dem Gerät vor der Inbetriebnahme dieser Pumpe. Bei Nichtbeachtung kann dies zu Schäden an diesem Gerät führen.

### 2 GEFAHR

- Um einen möglichen elektrischen Schlag zu vermeiden, sollten Sie besonders vorsichtig sein, weil bei der Benutzung dieses Gerätes Wasser verwendet wird. Wenn eine der nachfolgenden Situationen eintritt, sollten Sie nicht versuchen, das Gerät selbst zu reparieren, sondern dieses den Gewährleistungshinweisen gemäß an eine autorisierte Kundendienststelle zur Reparatur geben oder das Gerät entsorgen.

1 Wenn auf der Pumpe unnormale Wasserleckagen zu erkennen sind, lösen Sie sofort die Netzsteckverbindung und entfernen Sie die Pumpe aus dem Wasser.

2 Gerät nach dem Aufbau sorgfältig überprüfen. Es darf nicht an das Stromnetz angeschlossen werden, wenn sich Wasser auf Teilen befindet, die nicht nass werden dürfen.

3 Kein Gerät mit beschädigtem Netzkabel oder beschädigtem Stecker benutzen oder wenn dieses nicht richtig funktioniert oder heruntergefallen oder anderweitig beschädigt wurde. Die Netzschnur dieses Gerätes kann nicht ausgewechselt werden; wenn die Schnur beschädigt ist, sollte das Gerät weggeworfen werden. Niemals die Schnur abschneiden.

4 Die Steckdose sollte sich stets oberhalb des Trinkbrunnens befinden. Damit wird verhindert, dass Wasser die Schnur entlang wandert und mit der Steckdose in Berührung kommt. Wenn der Stecker oder Steckdose nass werden, Netzkabel NICHT aus der Steckdose ziehen. Sicherung oder Sicherungsschalter des Stromkreises für das Gerät ausschalten. Erst danach das Netzkabel herausziehen und die Steckdose auf Vorhandensein von Wasser überprüfen.

5 Zur Vermeidung von Verletzungen ist eine sorgfältige Aufsicht notwendig, wenn das Gerät von Kindern oder in der Nähe von Kindern benutzt wird.

6 Zur Vermeidung von Verletzungen keine heißen oder sich bewegenden Teile berühren.

### 5 VORSICHT

Trennen Sie immer alle Geräte vom Stromnetz, bevor Teile angebracht oder entfernt werden, während Teile installiert, gewartet oder angefasst werden. Wenn Sie die Pumpe in das Wasser legen oder sie aus dem Wasser entfernen, die Einheit immer zuerst vom Stromnetz trennen. Nicht am Netzkabel ziehen, um den Stecker aus der Steckdose zu lösen. Immer am Stecker anfassen und herausziehen. Trennen Sie die Einheit immer vom Stromnetz, wenn sie nicht in Betrieb ist. Heben Sie die Pumpe niemals am Kabel an.

### 5 VORSICHT:

**DIES IST EIN TRINKBRUNNEN FÜR HUNDE.** Die Pumpe wurde ausschließlich für den Gebrauch mit Wasser konstruiert. Benutzen Sie die Pumpe nur für den vorgesehenen Verwendungszweck (d.h. nicht für Swimming Pools, Badezimmer usw.). Die Verwendung von Anbauteilen, die nicht vom Gerätehersteller empfohlen oder verkauft werden, kann zu einem unsicheren Betriebszustand führen.

• Benutzen Sie die Pumpe nicht in Swimming Pools oder anderen Situationen, in denen sich Menschen im Wasser befinden.

• Diese Pumpe ist für den Gebrauch bei einer Wassertemperatur bis zu 35 °C geeignet.

• Benutzen Sie diese Pumpe nicht mit leicht entzündlichen

Flüssigkeiten.

7 Installieren oder lagern Sie das Gerät nicht an Stellen, an denen es der Witterung oder Temperaturen unter dem Frostpunkt ausgesetzt ist. Schützen Sie die Pumpe vor der direkten Sonneneinstrahlung.

8 Achten Sie darauf, dass das Gerät auf einer glatten, ebenen Fläche steht. Überprüfen Sie die Einheit regelmäßig. Lassen Sie das Gerät nie über längere Zeit hinweg unbeaufsichtigt. Die Pumpe darf nicht trocken laufen. Die Pumpe muss vollständig unter Wasser getaucht werden. Die Pumpe darf niemals außerhalb des Wassers in Betrieb genommen werden.

9 Wenn ein Verlängerungskabel benötigt wird, müssen Sie darauf achten, dass die Verbindung wasserdicht und staubfrei ist. Es muss ein Kabel geeigneter Leistung benutzt werden. Ein Verlängerungskabel mit einer kleineren Ampere- oder Wattzahl als das Gerät kann sich überhitzen. Achten Sie darauf, das Verlängerungskabel so zu verlegen, dass man nicht darüber stolpert oder es herauszieht.

10 Benutzen Sie die Pumpe nie im Freien. Diese Pumpe ist ausschließlich für den Gebrauch im Haushalt geeignet.

## BEWAHREN SIE DIESE ANLEITUNG AUF

Nur die genaue Beachtung dieser Installations-, Elektro- und Wartungsanleitungen gewährleistet den sicheren und effizienten Gebrauch dieses Trinkbrunnens.



**RECYCLING:** Dieses Symbol steht für die getrennte Entsorgung von elektrischen und elektronischen Artikeln (WEEE). Das bedeutet, dass diese Produkte gemäß der europäischen Richtlinie 2012/19/EU recycelt oder demontiert werden müssen, um Umweltschäden zu minimieren. Wenden

Sie sich für weitere Informationen an die Umweltbehörde vor Ort oder bringen Sie das Produkt zu einer offiziellen Wertstoffsammelstelle. Elektronische Produkte, die nicht der Abfalltrennung unterzogen werden, sind potenziell gefährlich für die Umwelt und für die menschliche Gesundheit, da sie gefährliche Substanzen enthalten können.

## CONSEILS DE SÉCURITÉ

# INSTRUCTIONS RELATIVES À UN RISQUE D'INCENDIE, DE CHOC ÉLECTRIQUE ET DE BLESSURES AUX PERSONNES MESURES DE SÉCURITÉ IMPORTANTES

**MISE EN GARDE :** Pour éviter toute blessure, il faut observer des précautions élémentaires de sécurité, notamment celles qui suivent :

## 1 LIRE ET RESPECTER TOUTES LES MESURES DE SÉCURITÉ

et tous les avis importants apparaissant sur l'appareil avant d'utiliser la pompe. Tout manquement à ces précautions pourrait entraîner des dommages à l'appareil.

### DANGER

Pour éviter tout risque de choc électrique, une attention spéciale doit être portée puisque de l'eau est utilisée avec cet appareil. Dans chacune des situations suivantes, ne pas essayer de réparer l'appareil soi-même; le retourner plutôt à un service autorisé de réparations s'il est encore sous garantie ou le jeter.

1 Si la pompe a une fuite anormale d'eau, débrancher le cordon d'alimentation et retirer la pompe de l'eau.

2 Examiner l'appareil avec soin après l'installation. Il ne doit pas être branché s'il y a de l'eau sur des pièces ne devant pas être mouillées.

3 Ne pas utiliser un appareil dont le cordon ou la fiche est endommagé, qui ne fonctionne pas correctement ou qui est tombé ou a été endommagé de quelque manière que ce soit. Le cordon d'alimentation de cet appareil ne peut pas être remplacé; si le cordon est endommagé, il faut jeter l'appareil. Ne jamais couper le cordon.

4 La prise de courant doit toujours être plus haute que l'appareil. Si la fiche ou la prise de courant est mouillée, NE PAS débrancher l'appareil. Mettre d'abord le fusible ou le disjoncteur qui fournit l'électricité à l'appareil hors circuit et débrancher celui-ci ensuite. Vérifier qu'il n'y a pas d'eau dans la prise.

5 Cet appareil ne doit pas être utilisé par des personnes (y compris des enfants) aux capacités physiques ou mentales réduites, à moins qu'elles soient surveillées par une personne responsable de leur sécurité ou qu'elles aient reçu les directives nécessaires à l'utilisation de cet appareil. Toujours surveiller les enfants pour les empêcher de jouer avec cet appareil.

6 Pour éviter toute blessure, ne toucher aucune pièce mobile ou chaude.

### ATTENTION

Toujours débrancher l'appareil avant d'insérer ou de retirer des pièces et pendant l'installation, l'entretien ou la manipulation de l'équipement. Au moment de déposer la pompe dans l'eau ou de la retirer, toujours débrancher la fiche électrique principale. Ne jamais tirer sur le cordon d'alimentation pour débrancher l'appareil. Prendre la fiche entre les doigts, puis la tirer. Toujours débrancher un appareil d'une prise de courant quand il n'est pas utilisé. Ne jamais soulever la pompe par le cordon d'alimentation.

### ATTENTION

LA POMPE CONVIENT À UN ABREUVOIR POUR ANIMAUX DOMESTIQUES.

La pompe a été évaluée pour une utilisation avec de l'eau douce seulement. Ne pas s'en servir pour un usage autre que celui prévu (c.-à-d. ne pas l'employer dans des piscines, des baignoires, etc.). L'utilisation d'accessoires ni recommandés ni vendus par le fabricant de l'appareil peut être source de situations dangereuses.

- Ne pas se servir de la pompe dans des piscines ou d'autres lieux où des personnes sont dans l'eau.

- Cette pompe convient à une eau d'une température d'au plus 35 °C.

- Ne pas utiliser cette pompe avec des liquides inflammables.

7 Ne pas installer ou ranger l'appareil où il risquerait d'être exposé

aux intempéries ou à des températures sous le point de congélation. Protéger la pompe de la lumière directe du soleil.

8 S'assurer que l'appareil est placé sur une surface plate et de niveau. L'examiner régulièrement et ne pas le laisser sans surveillance pendant des périodes prolongées. Ne pas laisser la pompe fonctionner à sec. Elle doit être immergée complètement dans l'eau et ne doit jamais fonctionner en dehors de l'eau.

9 Si une rallonge électrique est nécessaire, vérifier que le raccordement est étanche à l'eau et à la poussière. Utiliser une rallonge d'un calibre suffisant. Un cordon électrique de moins d'ampères ou de watts que l'appareil peut surchauffer. Prendre les précautions nécessaires pour éviter que la rallonge soit tirée ou qu'on trébuche sur celle-ci.

10 Ne pas utiliser cette pompe à l'extérieur. Elle est conçue pour un usage à l'intérieur seulement.

## CONSERVER CES INSTRUCTIONS POUR CONSULTATION ULTERIEURE

Seule l'observation rigoureuse des présentes directives concernant l'installation, l'électricité et l'entretien assurera l'emploi sûr et efficace de cet abreuvoir.



**RECYCLAGE** : Ce produit porte le symbole de la collecte sélective des déchets d'équipements électriques et électroniques (DEEE), ce qui signifie qu'on doit éliminer ce produit conformément à la directive européenne 2012/19/EU afin de le recycler ou de le désassembler pour minimiser ses répercussions sur l'environnement. Vérifier auprès d'agences locales pour

l'environnement afin d'obtenir les instructions relatives à l'élimination des déchets ou apporter le produit à un point de collecte agréé d'un conseil officiel reconnu. Les produits électroniques non compris dans le processus de collecte sélective sont potentiellement dangereux pour l'environnement et la santé humaine en raison de la présence de substances dangereuses.

## CONSEJOS DE SEGURIDAD

### INSTRUCCIONES RELATIVAS A UN RIESGO DE FUEGO, CHOQUE ELÉCTRICO O LESIONES

### MEDIDAS DE SEGURIDAD IMPORTANTES

**ADVERTENCIA**: para evitar lesiones, se deben observar las medidas de seguridad básicas, incluyendo las siguientes:

## 1 LEA Y CUMPLA TODAS LAS MEDIDAS DE SEGURIDAD

y todos los avisos importantes indicados en la bomba, antes de usarla. De lo contrario, podría ocasionar daños a esta unidad.

## 2 PELIGRO

Para evitar un posible choque eléctrico, deben tomarse medidas de seguridad especiales, dado que se emplea agua en el uso de este equipo. En cada una de las situaciones siguientes, no intente realizar usted mismo las reparaciones; lleve la bomba a un servicio autorizado, si todavía está bajo garantía, o deséchela.

1 Si la bomba muestra algún signo anormal de fuga, desconecte el cable de la fuente de alimentación y retirela del agua.

2 Examine cuidadosamente la bomba luego de la instalación. No la enchufe si hay agua en las piezas que no deben mojarse.

3 No haga funcionar la bomba si el cable o enchufe están dañados, si no funciona apropiadamente o si se ha caído o dañado de alguna manera. El cable de esta unidad no puede ser reemplazado. Si el cable está dañado, deberá desechar la unidad. Nunca corte el cable.

4 El tomacorriente deberá estar siempre por encima del nivel de la unidad. Si el enchufe o el tomacorriente se mojan, NO desenchufe el cable. Desconecte el fusible o el interruptor que provee de energía a la unidad. Luego, desenchufe y observe si hay presencia de agua en el tomacorriente.

5 Esta unidad no debe ser usada por personas (incluidos los niños) que presenten discapacidades físicas, sensoriales o mentales significativas, a menos que sean supervisadas o hayan recibido instrucciones sobre el uso de la unidad de parte de una persona responsable de su seguridad. Siempre se debe supervisar a los niños para impedir que jueguen con la unidad.

6 Para evitar lesiones, no toque las piezas móviles o calientes.

## 3 PRECAUCIÓN

Siempre desenchufe o desconecte la bomba del tomacorriente antes de poner o sacar piezas y mientras realice su instalación y mantenimiento o la manipule. Cuando coloque la bomba o la retire del agua, desconecte siempre el enchufe eléctrico principal. Nunca tire del cable para desenchufar la unidad. Tómelala del enchufe y desconéctela. Siempre desenchufe la bomba cuando no se usa. Nunca levante la unidad por el cable.

## 6 PRECAUCIÓN:

ESTA ES UNA BOMBA PARA FUENTES DE AGUA PARA MASCOTAS.

Esta bomba ha sido evaluada para uso con agua potable únicamente. No emplee la bomba con otra función para la que no fue destinada (en piscinas, baños, etc.). El uso de accesorios no recomendados o vendidos por el fabricante puede crear situaciones peligrosas.

- No use la bomba en piscinas u otros lugares donde se sumerja gente.

- Esta bomba es ideal para agua con temperaturas hasta 35 °C.

- No use esta bomba con líquidos inflamables o bebidas.

7 No instale o guarde la unidad en un lugar donde esté expuesta a temperaturas bajo cero. Protéjala de la exposición directa al sol.

8 Cerciórese de que la unidad esté colocada sobre una superficie plana. Controléla regularmente; no la deje sin supervisión por largos períodos. No permita que la bomba funcione seca, deberá estar sumergida completamente en agua. Nunca deberá funcionar fuera del agua.

9 Si necesitara una extensión, cerciórese de que la conexión sea hermética y a prueba de polvo. Se deberá usar un cable con calibre apropiado. Un cable para un amperaje o vataje inferior al de la bomba puede sobrecalentarse. Se debe tener cuidado al colocar el cable de tal manera que nadie pueda tropezar con él ni desenchufarlo.

10 No utilice esta bomba en exteriores. Es para uso doméstico únicamente.

## CONSERVE ESTAS INSTRUCCIONES PARA REFERENCIA FUTURA

Observar fielmente las instrucciones referidas a la instalación, la conexión eléctrica y el mantenimiento asegura el uso eficiente de esta leve de agua.



**RECICLAJE**: este producto lleva el símbolo de clasificación selectiva para residuos de aparatos eléctricos y electrónicos (WEEE). Esto significa que este producto debe reciclarse o desmantelarse según la Directiva Europea 2012/19/EU para disminuir el impacto ambiental. Para obtener más información, póngase en contacto con las autoridades locales o regionales. Los productos electrónicos que no están incluidos en este proceso de clasificación selectivo son potencialmente peligrosos para el medio ambiente y la salud de los seres humanos debido a la presencia de sustancias peligrosas.

## CONSELHOS DE SEGURANÇA

### INSTRUÇÕES RELATIVAS A RISCO DE INCÊNDIO, CHOQUE ELÉTRICO OU FERIMENTOS

### INSTRUÇÕES IMPORTANTES DE SEGURANÇA

**PRECAUÇÕES**: Para evitar ferimentos, precauções básicas de segurança devem ser observadas, incluindo as seguintes:

## 1 LEIA E OBSERVE TODAS AS INSTRUÇÕES DE SEGURANÇA

e todos os importantes avisos indicados no aparelho antes de utilizar a bomba. A não observância desse procedimento poderá resultar em danos para este aparelho.

**2 PERIGO** - Para evitar choque elétrico, deve-se tomar cuidado especial, principalmente devido ao produto ser utilizado com água. Para cada uma das situações enumeradas abaixo, não tente fazer reparações você mesmo; devolva-o ao serviço autorizado, se ainda estiver na garantia, ou descarte-o.

1 Se a bomba apresentar qualquer sinal de gotejamento anormal, retire o fio elétrico da tomada e o aparelho da água.

2 Examine atentamente o aparelho depois de instalá-lo. Não o ligue na tomada se houver água em componentes que não deveriam estar húmidos.

Ⓢ Não deixe o aparelho em funcionamento se o fio elétrico ou a tomada estiverem danificados, se estiver funcionando mal ou se o aparelho tiver caído ou apresentar um dano qualquer. O fio elétrico deste aparelho não pode ser substituído: se o fio estiver danificado, o aparelho deverá ser descartado. Nunca corte o fio.

Ⓣ A tomada elétrica deve sempre estar acima do nível do bebedouro. Se a ficha do aparelho ou a tomada elétrica ficarem húmidas, NÃO desligue o aparelho da tomada. Desligue a corrente elétrica que alimenta o aparelho. Só depois desligue o aparelho da tomada e examine-o quanto à presença de água na tomada.

Ⓤ Para reduzir riscos de ferimentos, é necessária supervisão contínua quando crianças utilizarem ou estiverem nas imediações do aparelho.

Ⓦ Para evitar ferimentos, não toque em componentes em movimento ou quentes.

## 5 CUIDADO

Desligue sempre da tomada o aparelho antes de inserir ou retirar componentes, ou quando o aparelho estiver sendo instalado ou manuseado. Ao inserir ou remover a bomba da água, sempre desligue a corrente elétrica que alimenta a tomada. Nunca desligue o aparelho da tomada puxando o fio elétrico. Segure a tomada do aparelho para desligá-la da tomada elétrica. Desligue o aparelho da tomada quando não estiver sendo utilizado. Nunca levante a bomba pelo fio elétrico.

## 6 CUIDADO:

### ESTA É UMA BOMBA PARA BEBEDOURO.

Esta bomba foi concebida para uso apenas em água. Não a utilize para outros fins (isto é, piscinas, banheiras, etc.). O uso de componentes não recomendados ou não vendidos pelo fabricante pode comprometer as condições de segurança.

• Não utilize a bomba em piscinas ou qualquer outro local onde pessoas estejam imersas.

• Esta bomba é conveniente para utilização em água com temperatura até 35 °C.

• Não utilize esta bomba com líquidos inflamáveis ou bebidas.

Ⓡ Não instale ou conserve este aparelho em locais expostos a temperaturas abaixo de 0 °C. Proteja a bomba da luz direta do sol.

Ⓢ Certifique-se de que o aparelho está instalado em superfície lisa e nivelada. Verifique regularmente o aparelho. Não o deixe sem cuidado por períodos muito longos. Não permita que a bomba funcione sem água. A bomba deve estar completamente imersa em água. Nunca a deixe funcionar fora da água.

Ⓣ Se um fio de extensão for necessário, assegure-se de que a conexão é isolada e à prova de poeira. Utilize um fio de extensão com a especificação apropriada. Um fio com menos voltagem ou amperagem causará superaquecimento do aparelho. Deve-se cuidar para que o fio não fique no caminho, evitando que cause tomos ou que o aparelho venha a ser desligado. A conexão elétrica deve ser executada por eletricitista qualificado.

Ⓤ Não utilize esta bomba fora de casa. Esta bomba deve ser utilizada apenas para uso doméstico.

## CONSERVE ESTAS INSTRUÇÕES PARA REFERÊNCIA FUTURA

A observância plena das instruções de instalação, de conexão elétrica e de manutenção permitirá o uso seguro e eficiente deste bebedouro.



**RECICLAGEM:** Este produto apresenta o símbolo de classificação seletiva para resíduos de aparelhos elétricos e eletrônicos (REEE). Isto significa que este produto deve ser manipulado segundo a Diretiva Europeia 2012/19/UE para ser reciclado ou desmontado, para diminuir o impacto no meio ambiente. Para obter mais informação, entre em contacto com as autoridades locais ou regionais. Os produtos eletrónicos que não estão incluídos neste processo de classificação seletivo são potencialmente perigosos para o meio ambiente e para a saúde dos seres humanos devido à presença de substâncias perigosas.

## VEILIGHEIDSINSTRUCTIES

### INSTRUCTIES MET BETREKKING TOT RISICO OP VUUR, ELEKTRISCHE SCHOK OF VERWONDING VAN PERSONEN

## BELANGRIJKE VEILIGHEIDSINSTRUCTIES

**WAARSCHUWING:** Neem de algemene veiligheidsmaatregelen, waaronder de volgende, in acht om verwondingen te vermijden:

### 1 LEES EN VOLG ALLE VEILIGHEIDSINSTRUCTIES

en alle belangrijke opmerkingen op het toestel alvorens de pomp te gebruiken. Anders kan dit beschadiging van het toestel tot gevolg hebben.

### 2 GEVAAR

- Neem uw voorzorgen om een potentiële elektrische schok te vermijden aangezien water wordt gebruikt bij de werking van dit product. Probeer het toestel niet zelf te herstellen in elk van de volgende situaties; breng het toestel terug naar een erkende herstellingsdienst als het nog onder de waarborg valt of gooi het toestel weg.

Ⓛ Ontkoppel de stroomtoevoer en haal de pomp uit het water als ze tekenen vertoont van abnormale waterlekken.

Ⓜ Controleer het toestel aandachtig na installatie. Het zou niet aangesloten mogen zijn als er water zit op de delen die niet nat moeten zijn.

Ⓝ Gebruik het toestel niet als het snoer of de stekker beschadigd is, als het defect is, of als het gevallen is of beschadigd is op andere manieren. Het snoer van dit toestel kan niet vervangen worden: als het snoer beschadigd is, moet het toestel weggegooid worden. Knip nooit het snoer door.

Ⓞ Het stopcontact moet zich steeds boven het niveau van het toestel bevinden. Ontkoppel het snoer NIET als de stekker of het stopcontact nat wordt. Zet de zekering of het elektrische circuit dat stroom naar het toestel voert, uit. Dan pas kan u het toestel ontkoppelen en controleren op de aanwezigheid van water in het stopcontact.

Ⓟ Dit toestel is niet bedoeld voor gebruik door personen (inclusief kinderen) met significant beperkte fysieke of mentale capaciteiten, tenzij ze onder toezicht staan of toestemming betreffende het gebruik van het toestel hebben gekregen van de personen die verantwoordelijk zijn voor hun veiligheid. Kinderen moeten altijd toezicht krijgen om ervoor te zorgen dat ze niet met het toestel spelen.

Ⓠ Vermijd contact met bewegende of verhitte delen om verwondingen te voorkomen.

### 5 LET OP

Zorg ervoor dat het toestel altijd ontkoppeld is van het stopcontact vooraleer delen worden toegevoegd of uit elkaar worden gehaald, en wanneer de uitrusting wordt geïnstalleerd, onderhouden of vastgegrepen. Trek de algemene elektrische stekker altijd uit vooraleer u de pomp verwijdert of in het toestel steekt. Ruk nooit aan het snoer om de stekker uit het stopcontact te halen. Grijp de stekker en trek om los te koppelen. Ontkoppel het toestel altijd wanneer het niet in gebruik is. Trek de pomp nooit omhoog via het snoer.

### 6 LET OP:

#### DEZE POMP IS BEDOELD VOOR EEN DRINKFONTEIN VOOR HUIDSDIEREN.

Deze pomp is berekend voor het gebruik met zoet water. Gebruik deze pomp niet voor andere doeleinden dan waarvoor ze gewoonlijk dient (i.e. gebruik ze niet in zwembaden, badkamers, enz.). Het gebruik van hulpstukken die niet worden aanbevolen of verkocht door de fabrikant, kan een onveilige toestand veroorzaken. Gebruik de pomp niet in zwembaden of andere situaties waar personen zijn ondergedompeld in water. Deze pomp is geschikt voor gebruik in water met temperaturen tot en met 35°C. Gebruik deze pomp niet met ontvlambare vloeistoffen.

Ⓡ Installeer of bewaar het toestel niet op plaatsen waar het wordt blootgesteld aan vriestemperaturen. Bewaar de pomp buiten het bereik van direct zonlicht.

Ⓢ Zorg ervoor dat het toestel op een plat en gelijk oppervlak wordt geplaatst. Controleer het toestel geregeld. Laat het toestel niet onbeheerd staan voor langere periodes. Zorg ervoor dat de pomp niet droog komt te staan. De pomp moet volledig in water ondergedompeld zijn. De pomp mag nooit functioneren uit het water.

Ⓣ Als een verlengsnoer nodig is, zorg er dan voor dat de verbinding waterdicht en stofvrij is. Gebruik een snoer met een correcte waardering. Een snoer dat gewaardeerd is voor minder ampère of watt dan de waardering van het toestel, kan oververhit geraken. Zorg ervoor dat het snoer zodanig gelegd is dat niemand erover kan struikelen of eraan kan trekken.

Ⓤ Gebruik dit toestel niet buitenshuis. Dit toestel is enkel bestemd voor gebruik binnenshuis.

## HOUD DEZE INSTRUCTIES BIJ VOOR LATERE RAADPLEGING

Alleen door strikt deze richtlijnen te volgen voor installatie, gebruik en onderhoud, kan een veilig en efficiënt gebruik van deze drinkfontein verzekerd worden.



**RECYCLAGE:** op dit toestel staat het symbool van de selectieve afvalsortering van elektrische en elektronische apparaten (WEEE). Dit betekent dat het product moet worden verwerkt conform de Richtlijn 2012/19/ EU om te worden gerecycled of ontmanteld met het oog op een minimale impact op het milieu. Vraag aan uw lokale milieudienst wat u moet doen om het weg te gooien of breng het naar een officieel gemeentelijk inzamelpunt. Elektronische producten die niet worden opgenomen in het afvalsorteerproces, kunnen gevaarlijk zijn voor het milieu en de gezondheid door de aanwezigheid van schadelijke stoffen.

## ZASADY BEZPIECZEŃSTWA

### INSTRUKCJE DOTYCZĄCE RYZYKA POŻARU, PORAŻENIA PRĄDEM LUB OBRAŻEŃ U OSÓB

## WAŻNE INSTRUKCJE BEZPIECZEŃSTWA

**OSTRZEŻENIE:** Aby uchronić się przed obrażeniami, należy przestrzegać podstawowych środków ostrożności podanych poniżej.

### 1 PRZECZYTAJ I ZASTOSUJ SIĘ DO WSZYSTKICH INSTRUKCJI BEZPIECZEŃSTWA

i wszystkich ważnych uwag na urządzeniu przed użyciem pompy. Niestosowanie się do nich może skutkować uszkodzeniem urządzenia.

### 2 NIEBEZPIECZEŃSTWO

- Aby uniknąć ewentualnego porażenia prądem, zachowaj szczególną ostrożność, ponieważ przy użytkowaniu tego produktu wykorzystywana jest woda. W żadnej z poniższych sytuacji nie należy podejmować samodzielnych prób naprawy, tylko dostarczyć pompkę do autoryzowanego serwisu w celu naprawy, jeśli nadal podlega gwarancji, lub wyrzucić urządzenie.

Ⓛ Jeśli pompka wykazuje nieprawidłowy wyciek wody, odłącz zasilanie i wyjmij pompkę z wody.

Ⓜ Dokładnie sprawdź urządzenie po montażu. Nie podłączaj urządzenia do zasilania, jeśli na częściach, które nie powinny być mokre, znajduje się woda.

Ⓝ Nie używaj urządzenia, jeśli ma uszkodzony przewód zasilający lub wtyk bądź jeśli nie działa właściwie, zostało upuszczone albo uszkodzone w jakikolwiek inny sposób. Przewód zasilający w tym urządzeniu jest niewymienny; jeśli przewód jest uszkodzony, urządzenie należy wyrzucić. Nigdy nie przecinaj przewodu.

Ⓞ Gniazdo elektryczne zawsze powinno znajdować się powyżej urządzenia. Jeśli wtyk lub gniazdo elektryczne będzie mokre, NIE odłączaj przewodu zasilającego. Rozłącz bezpiecznik lub wyłącznik obwodu elektrycznego, który zasilia urządzenie, następnie wyjmij wtyk z gniazda elektrycznego i sprawdź, czy w gnieździe nie znajduje się woda.

Ⓟ To urządzenie nie jest przeznaczone do użytku przez osoby (w tym dzieci) o znacznym upośledzeniu sprawności fizycznej (lub psychicznej), chyba że będą one pod nadzorem lub zostaną poinstruowane w zakresie obsługi urządzenia przez



## ATTENZIONE:

### QUESTO DISPOSITIVO E' PER UN ABBEVERATOIO PER ANIMALI

**DOMESTICI.** Questa pompa è stata valutata per il solo utilizzo con acqua dolce. Non utilizzarla per impieghi diversi da quello per cui è stata progettata (ad es. non utilizzare in piscine, bagni, ecc.). L'utilizzo di accessori non raccomandati o non venduti dal produttore del dispositivo può compromettere la sicurezza.

- Non utilizzare la pompa in piscine o in altre situazioni dove sono presenti persone immerse.
- Questa pompa è progettata per l'utilizzo in acqua con temperature fino a 35°C.
- Non utilizzare questa pompa con liquidi infiammabili.

**7** Non installare, né immagazzinare il dispositivo in luoghi esposti a temperature inferiori allo zero. Proteggere la pompa dalla luce diretta del sole.

**8** Collocare il dispositivo su una superficie piana e regolare. Monitorare regolarmente il dispositivo. Non lasciare il dispositivo incustodito per un periodo di tempo prolungato.

Non far funzionare a secco la pompa. La pompa deve essere completamente immersa nell'acqua. La pompa non deve mai essere azionata fuori dall'acqua.

**9** Se è necessaria una prolunga, assicurarsi che la connessione sia impermeabile e antipolvere. Utilizzare un cavo con potenza adeguata. Se si utilizza un cavo adatto a un valore di ampere o watt inferiore alla potenza prevista per il dispositivo, questo potrebbe surriscaldarsi. Posizionare il cavo con attenzione per evitare che venga calpestato o tirato.

**10** Non utilizzare l'unità all'esterno. Essa può essere utilizzata solo all'interno.

## CONSERVARE LE PRESENTI ISTRUZIONI PER POTERLE CONSULTARE IN FUTURO.

Solo se si rispettano scrupolosamente le presenti istruzioni relative all'installazione, all'elettricità e alla manutenzione si garantisce l'uso sicuro ed efficiente di questa fontana abbeveratoio.



**RICICLO:** questo prodotto è contrassegnato dal simbolo per la cernita selettiva per i rifiuti di apparecchiature elettriche ed elettroniche (RAEE). Esso indica che il prodotto deve essere gestito ai sensi della Direttiva Europea 2012/19/UE, affinché sia riciclato o smaltito riducendo al minimo l'impatto ambientale.

Consultare l'ufficio ambientale locale per ottenere possibili istruzioni per lo smaltimento o portare il prodotto presso un punto di raccolta dei rifiuti ufficiale e registrato. I prodotti elettronici che non vengono smaltiti differenziando i componenti in maniera selettiva possono costituire un rischio per l'ambiente e per la salute umana, a causa della presenza di sostanze pericolose.

## SIKKERHEDSTIPS

### ANVISNINGER ANGÅENDE RISIKO FOR BRAND, ELEKTRISK STØD ELLER PERSONSKADER

## VIGTIGE SIKKERHEDSANVISNINGER

**ADVARSEL:** For at være beskyttet mod tilskadekomst skal nogle grundlæggende sikkerhedsforanstaltninger overholdes, herunder følgende.

### 1 LÆS OG FØLG ALLE SIKKERHEDSANVISNINGER

og alle de vigtige oplysninger på apparatet før apparatet anvendes. Manglende overholdelse af dette kan medføre skader på apparatet.

**2 FARE** - For at undgå mulige elektriske stød skal man være særligt forsigtig, fordi der bruges vand i forbindelse med dette produkt. Prøv ikke selv at reparere i følgende situationer, indlever i stedet apparatet til reparation på et autoriseret serviceværksted, hvis garantien stadig gælder, eller kasser apparatet.

**A** Hvis pumpen viser nogen som helst tegn på unormal vandlækage, så træk stikket ud af kontakten og fjern pumpen fra vandet.

**B** Undersøg apparatet omhyggeligt efter installationen. Det må ikke sættes til strømforsyningen, hvis der er vand på dele, som ikke er beregnet til at blive våde.

**C** Anvend ikke apparatet, hvis ledningen eller stikket er beskadiget, hvis det ikke virker korrekt eller det er blevet tørt eller beskadiget på nogen måde. Apparats ledning kan ikke udskiftes: Hvis ledningen er beskadiget, skal apparatet kasseres. Skær aldrig ledningen over.

**D** Stikkontakten skal altid befinde sig over apparatets niveau. Hvis stikket eller stikkontakten bliver våde, LAD VÆRE med at trække ledningen ud. Tag sikringen ud, eller sluk for strømforsyningen til den enhed, som forsyner apparatet med strøm, tag det derefter ud af stikket og undersøg, om der er vand i kontakten.

**3** Dette apparat er ikke beregnet til at blive brugt af personer (herunder børn) med betydeligt nedsat fysisk eller mental kapacitet, med mindre de overvåges eller den person, som er ansvarlig for deres sikkerhed, har givet dem anvisninger om brugen af apparatet. Børn bør altid være under opsyn for at sikre, at de ikke leger med apparatet.

**4** For at undgå skader, rør ikke ved bevægelige eller varme dele.

### 5 PAS PÅ

Tag altid alle apparater ud af stikket eller afbryd apparatets forbindelse til strømforsyningen før anbringelse eller fjernelse af dele og mens udstyret installeres, vedligeholdes eller håndteres. Når pumpen sættes ned i eller fjernes fra vand, skal stikket altid trækkes ud af kontakten. Træk aldrig i ledningen for at få stikket ud af kontakten. Tag fat i stikket, og træk for at afbryde forbindelsen. Tag altid stikket ud af kontakten, når apparatet ikke er i brug. Løft aldrig pumpen i ledningen.

### 6 PAS PÅ:

**DETTE ER EN DRILLE-FontÆNEPUMPE TIL KÆLEDYR.** Denne pumpe er kun godkendt til brug med ferskvand. Brug ikke denne pumpe til andet end det, den er beregnet til (dvs. må ikke bruges i swimmingpools, badeværelser mv.). Brug af tilbehør, som ikke anbefales eller sælges af producenten af apparatet, kan medføre farlige situationer.

- Brug ikke pumpen i swimmingpools eller andre steder, hvor der er mennesker i vandet.
- Denne pumpe er egnet til brug ved vandtemperaturer på op til 35°C.
- Brug ikke denne pumpe til brændbare væsker.

**7** Installer eller opbevar ikke apparatet på steder, hvor det kan blive udsat for temperaturer under frysepunktet. Skærm pumpen mod direkte sollys.

**8** Sørg for, at apparatet anbringes på en flad, jævn overflade. Se til apparatet jævnligt. Lad ikke apparatet være uden overvågning i længere perioder.

Lad ikke pumpen køre tør. Pumpen skal være helt nedsænket i vand. Denne pumpe må aldrig drives uden at være dækket af vand.

**9** Hvis en forlængerledning er nødvendig, sørg for at tilslutningen er vand- og støvtæt. Der skal bruges en ledning med den rigtige mærkning. En ledning, som er mærket med færre ampere eller watt end apparatet, kan blive overophedet. Man skal sørge for at anbringe ledningen sådan, at der ikke kan faldes over den eller trækkes i den.

**10** Brug ikke denne enhed udenørs. Denne enhed er kun til indendørs brug.

## GEM DISSE ANVISNINGER TIL SENERE BRUG

Kun en nøje overholdelse af disse retningslinjer for installation, elektricitet og vedligeholdelse vil kunne give en sikker og effektiv anvendelse af denne drikkefontæne.



**GENBRUG:** Dette produkt er forsynet med sorteringssymboler for elektronikaffald og elektronisk udstyr (WEEE). Det betyder, at dette produkt skal håndteres i overensstemmelse med EU-direktivet 2012/19/EU, så det kan blive genbrugt eller adskilt for at minimere dets påvirkning af miljøet. Spørg de lokale miljømyndigheder angående evt. anvisninger om bortskaffelse eller aflever det på en kommunal Genbrugsplads. Elektroniske produkter, som ikke afleveres til affaldssortering, er potentielt farlige for miljøet og menneskers sundhed pga. tilstedeværelsen af farlige stoffer.

## UKAZANIA PO TECHNIKE BEZOPASCHOSCI

### INSTRUKCJI, OTNOSJASCHIESJA K RISIKU POZHARA, PORAZHENIA ELEKTRICHESKIM TOKOM ILI TRAVM

### VAZHNYE PRAVILA TEHNIKI BEZOPASCHOSCI

**PRUDUPREZHDENIE:** Vo izbezhanie travm neobchodimo soblyudat osnovnye меры безопасности, kotorye vključajut sledujuščee.

### 1 PЕРЕД ИСПОЛЬЗОВАНИЕМ НАСОСА ПРОЧИТИТЕ

## ВСЕ ПРАВИЛА ТЕХНИКИ БЕЗОПАСНОСТИ

и важные примечания, приведенные на устройстве, и следуйте им. Несоблюдение этого требования может привести к повреждению устройства.

### 2 ВНИМАНИЕ!

- Соблюдайте особую осторожность во избежание возможного поражения электрическим током, поскольку в данном продукте используется вода. В каждой из приведенных ниже ситуаций не пытайтесь выполнять ремонт самостоятельно; передайте насос в авторизованный сервисный центр для проведения обслуживания (если он находится на гарантии) или прекратите использовать устройство.

**A** Если имеются признаки аномальной утечки воды из насоса, отсоедините шнур питания и извлеките насос из воды.

**B** Внимательно осмотрите устройство после установки. Не следует включать устройство в розетку при попадании воды на те компоненты, которые не должны быть влажными.

**C** Не используйте устройство, если поврежден электрический шнур или вилка, если устройство неисправно, а также после падения или иного повреждения устройства. Сетевой шнур устройства не подлежит замене; если шнур поврежден, устройство следует выбросить. Никогда не обрезайте шнур.

**D** Электрическая розетка всегда должна быть выше уровня устройства. При попадании влаги на вилку или в розетку НЕ отсоединяйте электрический шнур. Отсоедините плавкий предохранитель или автоматический выключатель, подающий питание на устройство, а затем отключите его от сети и проверьте, нет ли воды в розетке.

**3** Это устройство не предназначено для использования людьми со значительно сниженными физическими или умственными способностями, а также детьми, если лицо, ответственное за их безопасность, не провело соответствующий инструктаж, и они не пользуются устройством под контролем такого лица. Всегда следите, чтобы дети не использовали данное устройство как игрушку.

**4** Во избежание травм не прикасайтесь к движущимся частям или элементам, работающим при высоких температурах.

### 5 ПРЕДОСТЕРЕЖЕНИЕ

Всегда отключайте устройство от розетки перед тем, как устанавливать или снимать детали, а также во время монтажа, техобслуживания или эксплуатации оборудования. Когда вы погружаете насос в воду или извлекаете его из воды, всегда вынимайте вилку сетевого шнура из розетки. Никогда не дергайте за шнур, чтобы вынуть вилку из розетки. Возьмитесь за вилку и потяните, чтобы отсоединить ее. Всегда отключайте устройство от розетки, когда оно не используется. Никогда не поднимайте насос за шнур.

### 6 ПРЕДОСТЕРЕЖЕНИЕ:

ЭТО НАСОС ПИТЬЕВОГО ФОНТАНЧИКА ДЛЯ ДОМАШНИХ ЖИВОТНЫХ. Этот насос был протестирован для использования только с питьевой водой. Не используйте данный насос не по назначению (т. е. в плавательных бассейнах, ваннах, комнатах и пр.). Использование насадок, не рекомендованных или не продаваемых производителем устройства, может привести к возникновению опасных ситуаций.

- Не используйте насос в плавательных бассейнах или в других ситуациях, когда в воде находятся люди.
- Этот насос предназначен для использования при температурах воды до 35°C.
- Не используйте этот насос с легковоспламеняющимися жидкостями.

**7** Не устанавливайте и не храните устройство в тех местах, где оно будет подвергаться воздействию температур ниже нуля. Защищайте насос от



## SFATURI PRIVIND SIGURANȚA

### INSTRUCȚIUNI PRIVIND RISCUL DE ÎNCENDIU, ELECTROCUTARE SAU VĂTĂMARE A PERSOANELOR

## INSTRUCȚIUNI IMPORTANTE DE SECURITATE

**AVERTIZARE:** Pentru a vă proteja împotriva vătămării, trebuie să respectați măsurile preventive de securitate, incluzând următoarele.

### 1 CITIȚI ȘI RESPECTAȚI TOATE INSTRUCȚIUNILE DE SECURITATE

și toate avertismentele importante înscrise pe aparat înainte de utilizarea pompei. Nerespectarea acestei condiții poate duce la deteriorarea aparatului.

**2 PERICOL** - Pentru a evita o posibilă electrocutare, trebuie să fiți foarte atenți deoarece utilizarea acestui produs implică prezența apei. În fiecare dintre situațiile următoare, nu încercați să reparați singur pompa, ci trimiteți-o la un service autorizat pentru a i se face o revizie dacă este încă în garanție sau scoateți-o din uz (eliminare).

1 Dacă pompa prezintă orice semne de scurgeri anormale de apă, deconectați cablul de alimentare electrică și scoateți pompa din apă.

2 Examinați cu atenție aparatul după instalare. Acesta nu trebuie conectat la priza electrică dacă apa este prezentă pe componente care, în mod normal, trebuie să fie uscate.

3 Nu utilizați aparatul dacă acesta are ștecherul sau cablu electric defect, dacă funcționează defectuos sau a fost scăpat pe jos ori deteriorat în orice fel. Cablul de alimentare al acestui aparat nu poate fi înlocuit: aparatul trebuie să fie scos din uz (eliminat) dacă i se deteriorează cablul de alimentare. Nu tăiați niciodată cablul de alimentare.

4 Priza electrică trebuie să fie situată întotdeauna deasupra nivelului aparatului. Dacă ștecherul sau priza devin umede, NU scoateți ștecherul din priză. Deconectați sau scoateți siguranța pentru circuitul care alimentează aparatul, apoi scoateți din priză și verificați dacă a pătruns apă în priză.

5 Acest aparat nu este destinat utilizării de către persoane (inclusiv copii) cu capacități fizice sau mentale reduse, cu excepția cazului în care sunt supravegheați sau instruiți cu privire la utilizarea aparatului de către o persoană responsabilă de siguranța acestora. Supravegheați întotdeauna copiii pentru a vă asigura că nu se joacă cu aparatul.

6 Pentru a evita vătămarea, nu atingeți componentele în mișcare sau fierbinți ale aparatului.

### 5 ATENȚIE

Deconectați întotdeauna aparatul de la priza electrică înainte de a monta sau demonta componente, precum și pentru instalarea, întreținerea sau manipularea echipamentului. La introducerea sau scoaterea pompei în/din apă, scoateți întotdeauna ștecherul din priză. Nu trageți niciodată de cablu pentru a scoate ștecherul din priză. Țineți de ștecher și trageți pentru a deconecta. Scoateți întotdeauna aparatele din priză atunci când nu sunt folosite. Nu ridicați niciodată pompa de cablu.

### 6 ATENȚIE:

ACEASTA ESTE O POMPĂ DE FĂNTÂNĂ DE BĂUT DESTINATĂ ANIMALELOR DE COMPANIE. Această pompă a fost evaluată doar pentru utilizare cu apă dulce. Nu utilizați această pompă în alte scopuri decât destinația de utilizare (adică nu o utilizați în piscine, băi etc.). Utilizarea accesoriilor care nu sunt recomandate sau vândute de producătorul aparatului poate cauza o condiție de natură să pună în pericol siguranța.

- Nu utilizați pompa în piscine sau în alte situații în care sunt prezente persoane în apă.
- Această pompă este adecvată pentru utilizare în apă cu temperatura de până la 35°C.
- Nu utilizați această pompă cu lichide inflamabile.

7 Nu instalați și nu depozitați aparatul în locuri unde va fi expus la temperaturi negative. Protejați pompa contra luminii solare directe.

8 Asigurați-vă că aparatul este amplasat pe o suprafață plană și orizontală. Verificați periodic aparatul. Nu lăsați aparatul nesupravegheat perioade îndelungate. Nu lăsați pompa să funcționeze fără apă. Pompa trebuie imersată complet în apă. Această pompă nu trebuie să funcționeze niciodată afară din apă.

9 Dacă este necesar un cablu prelungitor, conexiunea trebuie să fie impermeabilă la apă și la praf. Trebuie utilizat un cablu cu valori nominale adecvate. Un cablu care are caracteristici nominale (amperaj sau putere) inferioare celor ale aparatului, se poate supraîncălzi. Trebuie acordată atenție poziționării cablului de alimentare astfel încât persoanele să nu se împiedice de el și să nu fie scos neintenționat ștecherul din priză.

10 Nu utilizați acest aparat în exterior. Acest aparat este destinat exclusiv utilizării în interior.

## PĂSTRAȚI ACESTE INSTRUCȚIUNI PENTRU A LE PUTEA CONSULTA ULTERIOR

Doar respectarea strictă a prezentelor instrucțiuni de instalare, alimentare electrică și întreținere va asigura utilizarea sigură și eficientă a acestei cișmele.



**RECICLAREA PRODUSULUI:** Acest produs este marcat cu simbolul de sortare selectivă pentru deșeurile de echipamente electrice și electronice (DEEE). Aceasta înseamnă că produsul trebuie să fie manipulat în conformitate cu prevederile Directivei europene 2012/19/EU pentru a fi reciclat sau dezmembrat cu scopul de a minimiza impactul acestuia asupra mediului ambiant. Verificați la Agenția de Mediu locală existența unor posibile instrucțiuni de eliminare a produsului sau predați-l la un punct de colectare a deșeurilor înregistrat la autoritățile locale. Produsele electronice care nu sunt incluse în procesul de sortare selectivă pot constitui un pericol pentru mediul ambiant și pentru sănătatea oamenilor datorită prezenței substanțelor periculoase.

## CONTENTS / INHALT / CONTENU / CONTENIDO / CONTEÚDO / INHOUD / ZAWARTOŚĆ / TARTALOM / CONTENUTO / INDHOLD / СОСТАВ КОМПЛЕКТА / INNEHÅLL / OBSAH / CUPRINS

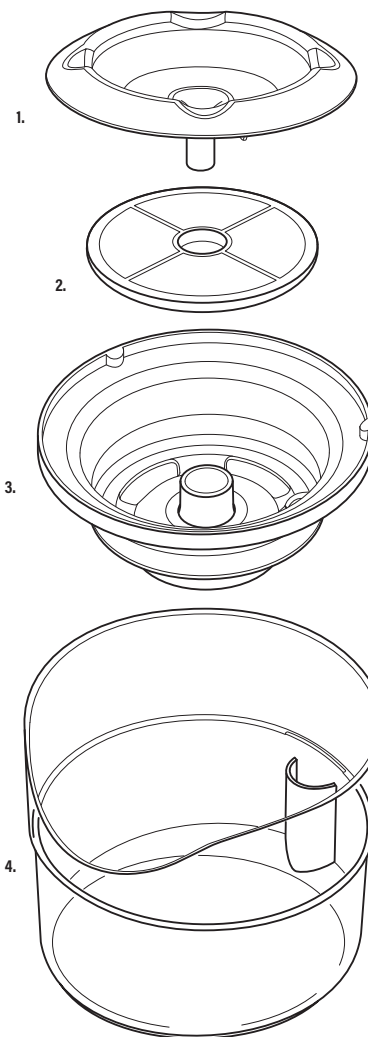

1. Fountainhead / Trinkbrunnenabdeckung / Jet de fontaine / Surtidor / Cabeça da fonte / Fonteinop / Dysza fontanny / Itatökút feje / Ugello fontana / Fontanehoved / Напорная часть фонтанчика / Fontánlock / hlava fontánky / Sursá

2. Triple Action Fountain Filter / Filtre à triple action pour abreuvoir / Dreifach wirksamer Trinkbrunnenfilter / Filtro de triple acción para fuentes de agua / Filtro com tripla ação para fontes / Waterfilter met drievoudige werking / Filtir fontanny o potrójnym działaniu / Itatökút Szűrő Hármas Funkcióval / Filtro fontana a tripla azione / Tredobelt virkende fontenefilter / Фильтр тройного действия в комплекте фонтанчика / Triple Action fontánfilter / trojitý filtr do fontánky / Filtru de fântână cu acțiune triplă

3. Top / Top / Dessus / Tapa / Tampa / Filterhouder / Góra / Fedél / Top / Top / Верхняя часть / Överdel / horní část / Parte superioră

4. Translucent base / Transparentes Bodenteil / Base translucida / Base translúcida / Doorschijnend reservoir / Przezroczysta podstawa / Átlátszó alap / Base translucida / Transparent beholder / Полупрозрачное основание / Genomskinlig bas / průsvitná základna / Bază translucidă

5. Pump with jack connector / Pumpe mit Verbindungsbuchse / Pompe avec prise femelle / Bomba con conector jack / Bomba com conector jack / Pomp met stekkeransluiting / Pompa z przewodem elektrycznym / Szivattyú elektromos vezetékkel / Pompa con cavo elettrico / Pumpe med el-ledning / Насос с электрическим шнуром / Pump med elsladd / čerpadlo s napájecím kabelem / Pompa cu cablu electric

6. Adaptor / Adapter / Adaptateur / Adaptador / Adapter / Adapter / Adapter / Adattatore / Adaptor / Адаптер / Adapter / adaptér / Adapter

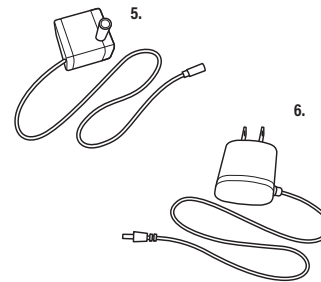



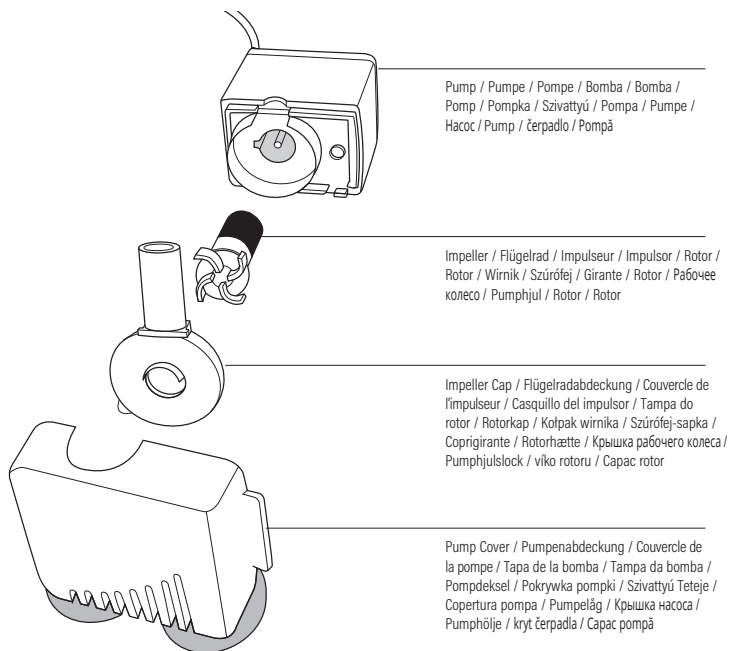

Pump / Pumpe / Pompe / Bomba / Bomba / Pomp / Pompka / Szivattyú / Pompa / Pumpe / Насос / Pump / čerpadlo / Pompă

Impeller / Flügelrad / Impulseur / Impulsor / Rotor / Rotor / Wirnik / Szűrőfej / Girante / Rotor / Рабочее колесо / Pumphjul / Rotor / Rotor

Impeller Cap / Flügelradabdeckung / Couverture de l'impulseur / Casquillo del impulsor / Tampa do rotor / Rotorkap / Kolpak wirnika / Szűrőfej-sapka / Coprigirante / Rotorhætte / Крышка рабочего колеса / Pumphjulslock / viko rotoru / Саяс rotor

Pump Cover / Pumpenabdeckung / Couverture de la pompe / Tapa de la bomba / Tampa da bomba / Pompeksel / Pokryvka pompki / Szivattyú Teteje / Copertura pompa / Pumpeilåg / Крышка насоса / Pumphölje / kryt čerpadla / Саяс помпы

**EN** All pictures shown in the manual are for illustration purposes only. Actual product may vary as a result of product enhancements.

**DE** Alle in dieser Gebrauchsanleitung gezeigten Bilder dienen nur zu Illustrationszwecken. Das tatsächliche Produkt kann aufgrund von Produktverbesserungen von den Abbildungen abweichen.

**FR** Toutes les images présentées dans le guide sont à des fins d'illustration seulement. Le produit réel peut changer en raison d'amélioration du produit.

**ES** Todas las imágenes que se muestran en el manual son solo para fines ilustrativos. El producto real puede variar como resultado de las mejoras del producto.

**PT** Todas as imagens mostradas no manual são apenas para fins ilustrativos. O produto real pode variar em resultado de melhorias do produto.

**NL** Alle afbeeldingen in deze handleiding zijn louter voor illustratieve doeleinden. Het eigenlijke product kan afwijken wegens productverbeteringen.

**PL** Wszystkie obrazy w instrukcji pokazane są wyłącznie w celach poglądowych. Rzeczywisty produkt może się różnić ze względu na ulepszenia.

**HU** A kézikönyvben szereplő összes kép kizárólag illusztrációs célt szolgál. A tényleges termék ettől eltérhet, a termékfejlesztésekből eredően.

**IT** Tutte le immagini inserite in questo manuale sono a scopo puramente illustrativo. I prodotti attuali possono essere soggetti a modifiche a scopo migliorativo.

**DK** Alle billederne i brugsanvisningen tjener kun som illustrationer. Det faktiske produkt kan være anderledes pga. produktudvikling.

**RU** Все изображения, представленные в руководстве, приведены только для примера. В результате усовершенствования продукции, в фактическом продукте могут иметься отличия.

**SW** Alla bilder som visas i handboken är endast avsedda som illustration. Den faktiska produkten kan skilja sig från beskrivningen på grund av produktförbättringar.

**CZ** Všechny obrázky v příručce pouze ilustrační. Skutečný výrobek se může lišit v důsledku jeho vylepšení.

**RO** Toate imaginile prezentate în manual au doar scop ilustrativ. Produsul real poate diferi ca urmare a unor îmbunătățiri aduse acestuia.

**EN** The Zeus® Fresh & Clear Drinking Fountain presents your dog with an ever-flowing stream of fresh, clean water, enticing them to drink more and to stay hydrated. The included filter purifies your dog's drinking water in three different ways, clearing out debris and improving its overall taste. The splash guard is an indispensable feature for messy drinkers, as it helps keep the water inside of the fountain rather than splashed all around. The fountain's translucent reservoir enables you to easily keep an eye on the water level.

**DE** Der Zeus® Fresh & Clear Trinkbrunnen bietet Ihrem Hund einen kontinuierlich fließenden Strom mit frischem, sauberem Wasser, der ihn dazu anregt, mehr zu trinken, um hydriert zu bleiben. Der enthaltene Filter reinigt das Trinkwasser Ihres Hundes auf drei verschiedene Arten; er entfernt dabei Verunreinigungen und verbessert den Geschmack. Der Spritzschutz ist eine unverzichtbare Besonderheit für hastig trinkende Hunde, da er dafür sorgt, dass das Wasser im Trinkbrunnen bleibt und nicht überall hin spritzt. Das transparente Reservoir des Trinkbrunnens ermöglicht es Ihnen, den Wasserstand leicht im Auge zu behalten.

**FR** L'abreuvoir Fresh & Clear Zeus® fournit à votre chien une source continue d'eau fraîche et propre, ce qui l'encourage à boire davantage et à rester hydraté. Le filtre inclus purifie l'eau de votre chien de trois façons, élimine les débris, et améliore le goût de l'eau en général. Indispensable pour les chiens qui font des dégâts en buvant, le rebord antiéclaboussures aide à garder l'eau à l'intérieur de l'abreuvoir et l'empêche de jaillir de toutes parts. Le réservoir translucide permet de surveiller facilement le niveau d'eau.

**ES** La fuente de agua Zeus® Fresh & Clear le proporciona a tu perro un flujo constante de agua fresca y limpia, incitándolo a beber más y mantenerse hidratado. El filtro incluido purifica el agua que bebe tu perro de tres maneras diferentes, eliminando los desechos y mejorando su sabor general. La protección antisplacaduras es una característica indispensable para los bebedores atolondrados, ya que ayuda a mantener el agua dentro de la fuente en lugar de que se desparee por todas partes. El depósito translúcido de la fuente te permite controlar fácilmente el nivel del agua.

**PT** O Bebedouro Fonte Zeus® Fresh & Clear proporciona ao seu cão um fluxo constante de água limpa e fresca, aliciando-o a beber mais e manter-se hidratado. O filtro incluído purifica a água potável do seu cão de três formas diferentes, eliminando os resíduos e melhorando o seu sabor geral. A proteção antisplacidos é um elemento indispensável para os mais desleixados, pois ajuda a manter a água dentro da fonte, evitando que respingue por todo o lado. O reservatório translúcido da fonte permite-lhe vigiar facilmente o nível de água.

**NL** De Zeus® Fresh & Clear drinkfontein voorziet je hond continu van vers, helder stromend water, waardoor je viervoeter wordt aangemoedigd om meer te drinken. De meegeleverde filter zuivert het drinkwater van je hond op 3 manieren, waarbij haren en vuil worden verwijderd, en de smaak van het water wordt verbeterd. De spatrand, die rondvliegend water binnen de fontein houdt, is een onmisbare toevoeging voor honden die slordig drinken, en dankzij het doorschijnende waterreservoir kan je het waterniveau in de fontein gemakkelijk in de gaten houden.

**PL** Fontanna z wodą do picia Zeus® Fresh & Clear zapewni Twojemu psu stały strumień świeżej, czystej wody, zachęcając go do picia większej ilości wody i utrzymania odpowiedniego nawodnienia. Dołączony filtr oczyszcza wodę pitną na trzy różne sposoby, usuwając zanieczyszczenia i poprawiając jej smak. Osłona zapobiegająca chlapaniu jest niezbędnym elementem podczas pojenia psów, które mają tendencję do rozpryskiwania wody, ponieważ zapobiega wylewaniu się wody poza obręb fontanny. Przejroczysty zbiornik fontanny ułatwia kontrolowanie poziomu wody.

**HU** A Zeus® Friss és Tiszta Itatókút folyamatosan folyó friss és tiszta vizsugarat biztosít a kuttyájának, arra ösztönöve, hogy igyon többet és maradjon hidratálva. A mellékelt szűrő a kuttyája ivóvizét háromféle módon tisztítja, eltakarítja a törmelékeket és javítja az általános ízt. A törmelékmentes víz megőrzi a vízszintet.

A fröccsenésvédő elengedhetetlen opció a rendeltlen ivók számára, mivel segít abban, hogy a víz az itatókút belsejében maradjon, ahelyett, hogy szerteszét fröcskölődne. Az itatókút átátszó tartálya lehetővé teszi, hogy mindig könnyen láthassa a vízszintet.

**IT** L'abbeveratoio Zeus® Fresh & Clear garantisce al cane un flusso continuo di acqua fresca e pulita che lo stimola a bere di più e mantenersi idratato. Il filtro in dotazione purifica l'acqua per il cane in tre diversi modi, eliminando i detriti e migliorandone il gusto generale.

Il paraspruzzi è una caratteristica indispensabile per i cani più esuberanti, poiché aiuta a mantenere l'acqua nella fontana e a evitare che venga sparsa all'esterno. Il serbatoio trasparente consente di controllare facilmente il livello dell'acqua.

**DK** Zeus® Fresh & Clear dikkefontæne tilbyder din hund en konstant strøm af friskt, rent vand, som opmuntrer hunden til at drikke mere og opretholde væskebalancen. Det medfølgende filter renser din hunds drikkevand på tre forskellige måder, fjerner madrester og forbedrer smagen generelt.

Sprøjtesikringen er en uundværlig funktion til griseende drikkere, da den hjælper med at holde vandet inde i fontænen i stedet for, at det sprøjtes rundt overalt. Fontænen's transparente beholder gør det nemt for dig at holde øje med vandniveauet.

**RU** Питьевой фонтанчик Zeus® Fresh & Clear дарит вашей собаке непрерывный поток свежей чистой воды, побуждая ее пить больше и поддерживая водный баланс. Фильтр в комплекте фонтанчика очищает питьевую воду для собаки тремя различными способами, удаляя инородные материалы и улучшая вкус воды в целом.

Защита от брызг является незаменимой функцией для тех животных, которые не могут пить аккуратно, поскольку она помогает удерживать воду внутри фонтанчика и не разбрызгивать ее вокруг. Полупрозрачный резервуар фонтанчика позволяет легко следить за уровнем воды.

**SW** Vattenfontänen Zeus® Fresh & Clear ger din hund en ständigt rinnande ström med färskt rent vatten som sporrar hunden att dricka mer och hålla sig hydrerad. Det medföljande filtret renar hundens dricksvatten på tre olika sätt och avlägsnar smuts och förbättrar smaken.

Stänkskyddet är en oundgänglig funktion för ivriga törstiga hundar eftersom det bidrar till att hålla kvar vattnet i fontänen och motverkar att det stänker ut. Fontänens genomskinliga behållare gör att du enkelt kan hålla koll på vattennivån.

**CZ** Fontánka na pití Zeus® Fresh & Clear přináší pro vašeho psa neustálé tekoucí proud čerstvé a čisté vody, který ho láká k dalšímu pití a dodržování pitného režimu. Přiložený filtr čistí pitnou vodu pro psa třemi různými způsoby, odstraňuje nečistoty a zlepšuje její celkovou chuť.

Ochrana proti střikající vodě je nepostradatelným prvkem pro nepořádné pijáky, jelikož pomáhá vodu udržet uvnitř fontánky, aniž by stříkala všude kolem. Průsvitná nádržka fontánky umožňuje snadno sledovat hladinu vody.

**RO** Fântâna de băut Zeus® Fresh & Clear oferă cănelui dvs. un flux permanent de apă proaspătă și curată care îl stimulează să bea mai mult și să rămână hidratat. Filtrul inclus purifică în trei feluri apa de băut a cănelui, eliminând reziduurile și ameliorând gustul în general.

Apărătoarea antistropire este un accesoriu indispensabil pentru băutorii „cu precipitații”, deoarece ajută la păstrarea apei în fântână în loc să fie împrăștiată peste tot în jur. Rezervorul transparent al fântânii vă permite să supravegheați ușor nivelul apei.

## INSTALLATION / MONTAGE / INSTALACIÓN / INSTALAÇÃO / INSTALLATIE / MONTÁŽ / FELSZERELÉS / INSTALLAZIONE / INSTALLATION / УСТАНОВКА / INSTALLATION / INSTALACE / INSTALARE

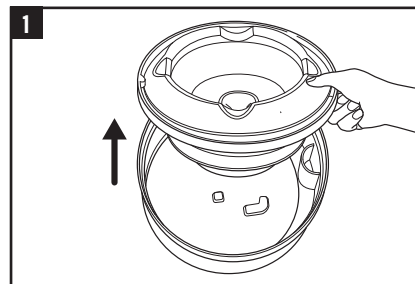

**EN** Remove the unit from the box. Remove all parts from the base and set them aside. **DE** Nehmen Sie die Einheit aus der Verpackung. Nehmen Sie alle Teile aus dem Bodenteil und legen Sie sie zur Seite.

**FR** Retirez l'appareil de l'emballage. Retirez tous les composants de la base et les mettez de côté. **ES** Retira la unidad de la caja. Retira todas las piezas de la base y déjalas a un lado. **PT** Retire a unidade da caixa. Retire todas as peças da base e ponha-as de lado. **NL** Neem de fontein uit de doos. Verwijder alle onderdelen uit het reservoir en leg deze opzij. **PL** Wyjmij urządzenie z pudełka. Wyciągnij wszystkie części z podstawy i odłóż je na bok. **HU** Vegye ki az egységét a dobozból. Vegyen ki minden alkatrészt az alaptól és tegye félre őket. **IT** Estrarre l'unità dalla scatola. Rimuovere tutti i componenti dalla base e metterli da parte. **DK** Tag enheden ud af æsken. Fjern alle dele fra bunden og stil dem til side. **RU** Извлеките устройство из коробки. Снимите все детали с основания и отложите их в сторону. **SW** Ta ut enheten från förpackningen. Ta alla delar från basenheten och ställ dem åt sidan.

**CZ** Vyměte jednotku z krabice. Vyměte všechny díly ze základny a položte je stranou. **RO** Scoateți aparatul din cutie. Scoateți toate piesele din bază și puneți-le deoparte.

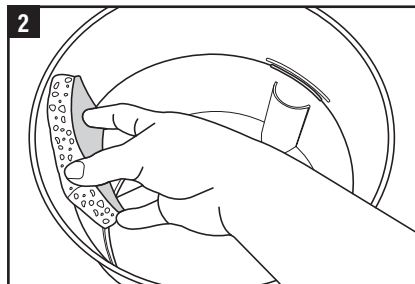

**EN** Clean fountain before use to remove any dirt or debris. Wash the complete unit (excluding the filter) with a sponge. Do not use abrasive cleansers or materials on any part of the unit. Rinse thoroughly. **DE** Reinigen Sie den Trinkbrunnen vor

dem Gebrauch, um ihn von Staub und Schmutz zu befreien. Waschen Sie die gesamte Einheit (außer den Filter) mit einem Schwamm. Benutzen Sie keine Scheuermittel für die Reinigung der Einheit. Gründlich abspülen. **FR** Nettoyer l'abreuvoir avant de l'utiliser pour enlever la saleté et les débris. Laver l'appareil au complet (à l'exception du filtre) avec une éponge. N'utiliser de nettoyeurs ni de matériaux abrasifs sur aucune partie de l'abreuvoir. Rincer l'abreuvoir à fond. **ES** Limpie la fuente antes de usarla para eliminar suciedad y desechos. Lave con una esponja todo el equipo (excepto el filtro). No use productos o materiales de limpieza abrasivos en ninguna pieza del equipo. Enjuague muy bien. **PT** Limpe o bebedouro antes de usá-lo para remover qualquer sujeira ou resíduo. Lave todo o aparelho (exceto o filtro em si) com uma esponja. Não use líquidos ou materiais abrasivos para lavar o aparelho e seus componentes. Enxague abundantemente. **NL** Reinig de volledige eenheid (zonder de filter) met een spons. Gebruik geen schurende schoonmaakmiddelen of materialen op eender welk onderdeel. Spoel grondig. **PL** Przed użyciem oczyść fontannę z kurzu i innych pozostałości. Przemyj gąbką całe urządzenie (z wyjątkiem filtra). Nie używaj materiałów ściernych ani środków czyszczących na żadnej części urządzenia. Dokładnie spłucz. **HU** Használat előtt tisztítsa meg az itatókutató, hogy eltávolítson bármely szennyeződést vagy törmeléket. Mossa meg a teljes egységét (a szűrőt kivéve) szivaccsal. Ne használjon dörzsölő tisztítószereket vagy anyagokat az egység egyetlen részén sem. Alaposan öblítse ki. **IT** Prima di usarla, pulire la fontana abbeveratoio per rimuovere tracce di sporco o impurità. Lavare tutta l'unità (escluso il filtro) con una spugna. Non utilizzare materiali o detersivi abrasivi su qualsiasi parte dell'unità. Risciacquare a fondo. **DK** Gör fontænen ren for brug og fjern evt. pletter eller materialerester. Vask hele enheden (indtagen filteret) med en svamp. Brug ikke slibende rengøringsmidler eller materialer på nogen dele af enheden. Skyl grundigt. **RU** Перед использованием очистите фонтанчик от грязи и мусора. Протрите губкой все устройство (кроме фильтра). Не используйте абразивные чистящие средства или материалы для очистки любой части устройства. Тщательно промойте устройство. **SW** Rengör fontänen före användning för att ta bort smuts och skräp. Tvätta hela enheten (utom filtret) med en svamp. Använd inte slipande rengöringsmedel eller material på någon del av enheten. Skölj noga. **CZ** Před použitím fontánku vyčistěte, abyste odstranili případné nečistoty a částčky. Celou jednotku (kromě filtru) umyjte houbovkou. **RO** Curățați fântâna înainte de utilizare pentru a îndepărta orice murdărie sau reziduuri. Spălați întregul aparat (cu excepția filtrului) cu un burete. Nu utilizați agenți de curățare sau materiale abrazive pentru nicio parte a aparatului Clătiți temeinic.

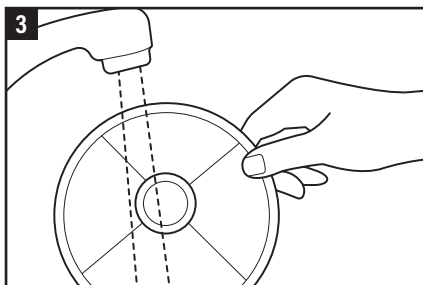

**EN** Take the filter cartridge out of the polybag. Rinse the filter to remove excess dust and soak it completely. **DE** Nehmen Sie den Filter aus dem Plastikbeutel. Spülen Sie den Filter, um überschüssigen Staub zu entfernen und durchtränken Sie ihn vollständig mit Wasser. **FR** Retirer la cartouche filtrante du sac en plastique. Rincer le filtre pour éliminer l'excès de poussière, puis le faire tremper entièrement. **ES** Saque el filtro de la bolsa de plástico. Enjuague el filtro para quitar el exceso de polvo y sumérgalo completamente. **PT** Retire o filtro do saco plástico. Enxague o filtro para remover o excesso de pó e mergulhe-o completamente. **NL** Neem de filter uit het zakje. Spoel de filter onder de kraan om stofdeeltjes te verwijderen, en dompel de filter vervolgens volledig onder in water. **PL** Wyciągnij wkład filtra z worka foliowego. Przepłucz filtr, aby usunąć kurz, i namocz go całkowicie. **HU** Vegye ki a szűrőbetétet a műanyagtasakból. Óvítse ki a szűrőt, hogy eltávolítsa a felesleges port, majd teljesen áztassa át vízzel. **IT** Togliere la cartuccia del filtro dal sacchetto di plastica. Sciacquare il filtro per rimuovere la polvere in eccesso e bagnarlo completamente. **DK** Tag filterkassetten ud af plastikposen. Skyl filteret for at fjerne tilbageværende støv og gennemvæd det helt. **RU** Извлеките фильтрующий элемент из полиэтиленового пакета. Промойте фильтр, чтобы удалить излишки пыли и полностью пропитать фильтр водой. **SW** Ta ut filterpatronen ur påsen. Skölj filtret för att ta bort överflödigt damm och blöttlägg det helt. **CZ** Vyměte filtrační patronu z polyetylenového sáčku. Filtr opláchněte, abyste odstranili přebytečný prach, a úplně ho namočte. **RO** Scoateți cartușul de filtrare din pungă de polietilenă. Clătiți filtrul pentru a îndepărta praful și înmuiați-l complet.

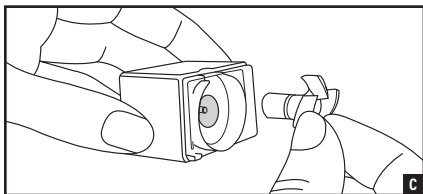
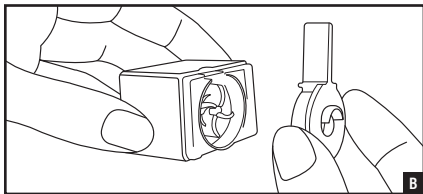
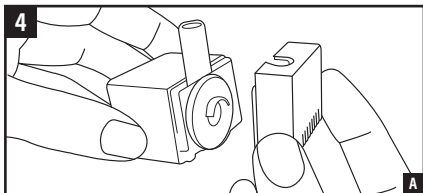

**EN** Open pump, remove impeller cap and impeller (p.16). **DE** Öffnen Sie die Pumpe und entfernen Sie die Flügelradabdeckung und das Flügelrad (S. 16). **FR** Ouvrir la pompe, et retirer le couvercle de l'impulseur ainsi que l'impulseur (p. 16). **ES** Abra la bomba, retire la tapa del rotor y el rotor (p. 16). **PT** Abra a bomba, retire a tampa do rotor e o rotor (p. 16). **NL** Open de pomp, verwijder de rotorkap en de rotor (p. 16). **PL** Otwórz pompkę, wyjmij kolpak wirnika i wirnik (str. 16). **HU** Nyissa fel a szivattyút, vegye ki a szűrőfej-sapkát és a szűrőfejet (16.o.) **IT** Aprire la pompa, rimuovere il coprigirante e la girante (p. 16). **DK** Åbn pumpen, fjern rotorhætten og rotoren (s. 16). **RU** Откройте насос, снимите крышку рабочего колеса и рабочее колесо (стр. 16). **SW** Öppna pumpen, ta bort pumphjulslocket och pumphjulet (sid. 16). **CZ** Otevřete čerpadlo, sejměte víko rotoru a vyjměte rotor (str. 16). **RO** Deschideți pompa, scoateți capacul rotorului și rotorul (p. 16).

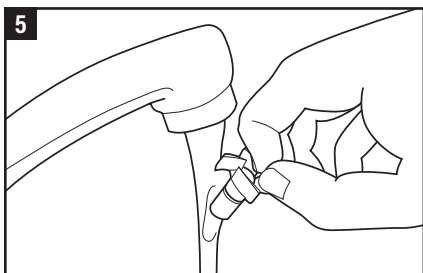

**EN** Rinse each part with water before carefully reassembling. **DE** Spülen Sie jedes Teil mit Wasser ab, bevor Sie alles vorsichtig wieder zusammensetzen. **FR** Rincer toutes les pièces à l'eau courante avant de les réassembler soigneusement. **ES** Enjuague cada pieza con agua antes de volver a montarlo con cuidado. **PT** Enxague cada peça em água antes de cuidadosamente voltar a colocar todas as peças na bomba.

**NL** Spoel elk onderdeel met water, waarna u alles voorzichtig terug in elkaar steekt. **PL** Przed staranym ponownym montażem przepłucz każdą część wodą. **HU** Óvítson vízzel minden alkatrészt, mielőtt óvatosan újra összeszereli. **IT** Risciacquare con l'acqua corrente tutte le parti prima di rimassemblarle con cautela. **DK** Skyl de enkelte dele med vand før de forsigtigt samles igen. **RU** Промойте каждый компонент водой перед тем, как аккуратно произвести повторную сборку. **SW** Skölj varje del med vatten innan du monterar ihop igen. **CZ** Před opětovným pečlivým sestavením každý díl opláchněte vodou. **RO** Clătiți fiecare piesă cu apă înainte de reasablarea cu atenție.

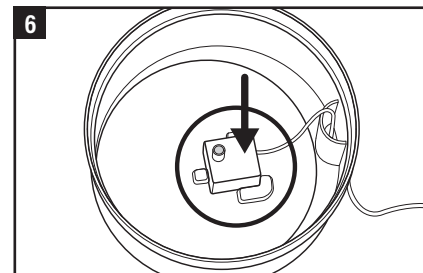

**EN** Place the pump in the designated space on the base and push down firmly to attach the suction cups. **DE** Positionieren Sie die Pumpe an der dafür vorgesehenen Stelle im Bodenteil und drücken Sie sie fest nach unten, um die Saugnapfe zu befestigen. **FR** Déposer la pompe à l'endroit désigné sur la base puis presser fermement vers le bas pour fixer les ventouses. **ES** Coloca la bomba en el espacio indicado en la base y presiona firmemente hacia abajo para fijar las ventosas. **PT** Coloque a bomba no espaço previsto na base e pressione firmemente para fixar as ventosas. **NL** Plaats de pomp op de daartoe bestemde plaats op de bodem van het reservoir. Druk de pomp stevig aan zodat de zuignappen zich vastzetten. **PL** Zamontuj pompkę w odpowiednim miejscu na podstawie i docisnij ją, aby zamocować przysawką. **HU** Helyezze a szivattyút a kivánt helyre az alapon és határozottan nyomja le, hogy csatlakoztassa a tapadókorongokat. **IT** Collocare la pompa nello spazio indicato sulla base e premere con forza per far aderire le ventose. **DK** Anbring pumpen på detertil beregnede sted i bunden og tryk hårdt, for at fastgøre sugekorperne. **RU** Установите насос на соответствующее место в основании и сильно прижмите, чтобы закрепились присоски. **SW** Placera pumpen i det avsedda utrymmet på basen och tryck försiktigt ner den för att fästa sugkopparna. **CZ** Umístěte čerpadlo do určeného prostoru na základně a pevně zatlačte dolů, aby se připevnily přísavky. **RO** Plasați pompa în spațiul destinat de pe bază și împingeți-o ferm în jos pentru atașarea ventuzelor.

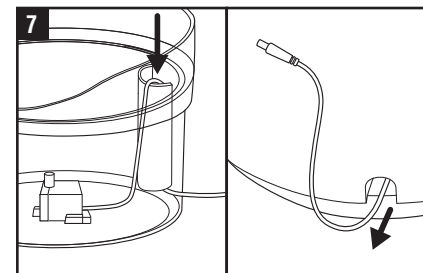

**EN** Insert the power cord into the opening in the base and gently pull it through so there is no excess cord remaining inside of the base. **DE** Stecken Sie das Netzkabel durch die Öffnung im Bodenteil und ziehen Sie es vorsichtig hindurch, so dass kein überschüssiges Kabel im Bodenteil verbleibt. **FR** Passer le cordon d'alimentation à travers l'ouverture de la base et tirer doucement pour qu'il n'y ait aucun surplus de fil à l'intérieur de cette dernière. **ES** Inserta el cable de alimentación en la abertura de la base y hazlo pasar con cuidado para que no quede ningún exceso de cable dentro de la base. **PT** Insira o cabo de alimentação na abertura na base e puxe-o cuidadosamente, de modo que não reste qualquer excedente do cabo dentro da base. **NL** Steek de stekkeransluiting door de opening aan de zijkant van het reservoir. Trek het snoer voorzichtig aan zodat er geen overtollige lengte in het reservoir blijft zitten. **PL** Przelóż przewód zasilający przez otwór w podstawie i delikatnie go pociągnij, aby w podstawie nie było nadmiernej długości przewodu. **HU** Illesze be a hálózati kábelt az alapon lévő nyílásba és gyengéden húzza át úgy, hogy ne maradjon felesleges kábel az alap belsejében. **IT** Inserire il cavo di alimentazione nell'apertura sulla base e tirarlo delicatamente per evitare che rimanga del cavo in eccesso all'interno della base. **DK** Isæt ledningen i bunden, og træk den forsigtigt igennem, som der ikke er noget overskydende ledning tilbage inde i bunden. **RU** Вставьте шнур питания в отверстие в основании и слегка протяните, чтобы излишек шнура не оставался внутри основания. **SW** Sätt i strömsladden i basens öppning och dra igenom den varsamt så att ingen sladd finns kvar inuti basen. **CZ** Zastrčte do otvoru v základně napájecí kabel a jemně ho protáhněte, aby uvnitř základny nezůstal žádný přebytečný kabel. **RO** Introduceți cablul de alimentare în deschiderea din bază și trageți-l ușor prin deschidere astfel încât să nu rămână cablu în exces în bază.

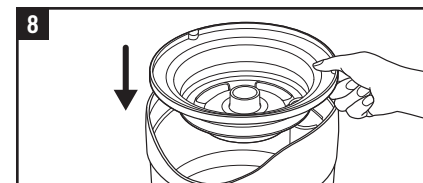

**EN** Replace top of fountain. **DE** Setzen Sie das Top der Einheit wieder auf. **FR** Remettez le dessus de l'abreuvoir en place. **ES** Coloque nuevamente la tapa de la fuente. **PT** Recoloque a tampa do bebedouro. **NL** Plaats de filterhouder terug op het reservoir. **PL** Ponownie zamontuj pokrywkę fontanny. **HU** Ponownie zamontuj pokrywkę fontanny. **IT** Ricollocare la parte sommitale della fontana. **DK** Sæt fontænets top på igen. **RU** Установите на место верхнюю часть фонтанчика. **SW** Sätt tillbaka fontanens överdel. **CZ** Vraťte horní část fontánky na původní místo. **RO** Repuneți partea superioară a fântâni.

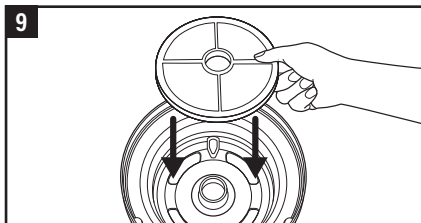

**EN** Place filter on top of filter holder, and press down firmly. Note: Install filter with foam-side facing up. **DE** Legen Sie den Filter auf die Filterhalterung und drücken Sie ihn fest herunter. Hinweis: Montieren Sie den Filter mit der Schaumstoffseite nach oben. **FR** Déposer le filtre sur le support et appuyer fermement dessus. Note: Installer le filtre avec le côté mousse vers le haut. **ES** Coloque el filtro en la parte superior de su sujetador y presione hacia abajo con firmeza. Nota: instale el filtro con a face de espuma para cima. **NL** Leg de filter bovenop de filterhouder en druk er stevig op. Opmerking: zorg dat de schuimzijde van de filter naar boven is gericht. **PL** Umieść filtr na górze uchwyty na filtr i docisnij mocno. Uwaga: Zamontuj filtr tak, aby piankowa część była skierowana do góry. **HU** Helyezze a szűrőt a szűrő tartójának tetejére, majd erőteljes nyomja lefelé. Megjegyzés: Szerelje fel a szűrőt úgy, hogy a habszivacs legyen felül. **IT** Mettere il filtro in cima al relativo supporto e premere con decisione verso il basso. Nota: montare il filtro con il lato in schiuma rivolto verso l'alto. **DK** Anbring filteret oven på filterholderen, og tryk fast ned. Bemærk: installer filteret med skumsiden opad. **RU** Установите фильтр на держатель фильтра и плотно прижмите. Примечание: Устанавливайте фильтр поролоновой стороной вверх. **SW** Placera filtret ovanpå filterhållaren och tryck ned det ordentligt. Obs! Installera filtret med skumsidan uppåt. **CZ** Umístěte filtr na držák filtru a pevně ho zatlačte. Poznámka: Nainstalujte filtr pěnovou stranou nahoru. **RO** Plasăți filtrul pe suportul pentru filtru și apăsați ferm. Notă: Instalați filtrul cu partea cu spumă orientată în sus.

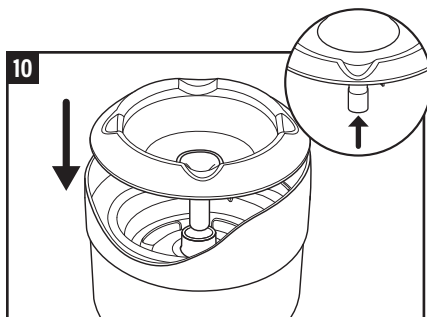

**EN** Replace fountainhead. Make sure the silicone cover on the end of the nozzle is attached properly. If it is not fully attached, the water will not run properly. **DE** Setzen Sie die Trinkbrunnenabdeckung wieder auf. Achten Sie darauf, dass die Silikonhülle am Ende der Düse richtig befestigt ist. Wenn sie nicht vollständig befestigt ist, fließt das Wasser nicht ordnungsgemäß. **FR** Remettez le jet de fontaine en place. S'assurer que le couvercle de silicone au bout du bec est bien installé sinon l'eau ne coulera pas adéquatement. **ES** Reemplace el surtidor. Asegúrese de que la cubierta de silicona en el extremo de la boquilla esté colocada correctamente. Si no está fijada por completo, el agua no fluirá correctamente. **PT** Substitua a cabeça da fonte. Assegure que a cobertura de silicone na extremidade do bocal está devidamente fixada. Se não estiver totalmente fixada, a água não irá fluir devidamente. **NL** Plaats de fonteplaat bovenop de filterhouder. Zorg ervoor dat het siliconen hoesje onderaan de trechter stevig vast zit. Indien dit niet het geval is, zal het water niet voldoende krachtig gaan stromen. **PL** Ponownie zamontuj dyszę fontanny. Sprawdź, czy silikonowa osłona na końcu dyszy jest prawidłowo założona. Jeśli nie będzie ona całkowicie zamontowana, woda nie będzie płynęła prawidłowo. **HU** Itatókút fejének cseréje. Győződjön meg róla, hogy a szilikonfedél a fűvóka végén megfelelően csatlakozik. Ha nem csatlakozik teljesen, a víz nem fog megfelelően folyni. **IT** Ricollocare la parte sommitale della fontana. Accertarsi che la copertura in silicone sull'estremità dell'ugello sia attaccata correttamente. In caso contrario, l'acqua non scorrerà correttamente. **DK** Sæt fontænehovedet på igen. Sorg for, at silikonlaget for enden af dysen sidder ordentligt fast. Hvis det ikke sidder helt fast, løber vandet ikke ordentligt. **RU** Установите на место напорную часть фонтанчика. Убедитесь, что силиконовая крышка на торце насадки закреплена правильно. Если она закреплена не полностью, вода не будет течь надлежащим образом. **SW** Sätt tillbaka fontänlocket. Kontrollera att silikonlocket på änden av munstycket är ordentligt fastsatt. Om den inte är ordentligt fastsatt kommer vattnet inte att flöda korrekt. **CZ** Vraťte hlavu fontánky na původní místo. Dbejte na to, aby silikonový kryt na konci trysky byl správně připraven. Pokud není zcela připraven, voda nepoteče správně. **RO** Repuneți sursa. Asigurați-vă de atașarea corectă a capacului siliconic de la capătul duzei. Dacă nu este atașat complet, apa nu va curge corespunzător.

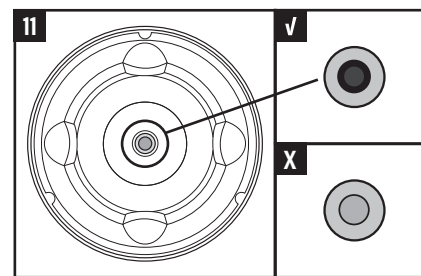

**EN** Check from above if the pump outlet and nozzle are lined up correctly. If the pump outlet is not visible through the opening in the fountainhead, these parts are not correctly lined up and the water will not run properly. **DE** Schauen und prüfen Sie von oben, ob der Pumpenauslass und die Düse richtig zueinander ausgerichtet sind. Wenn der Pumpenauslass nicht durch die Öffnung in der Trinkbrunnenabdeckung sichtbar ist, sind diese Teile nicht richtig ausgerichtet und das Wasser kann nicht ordnungsgemäß fließen. **FR** Vérifier si la pompe et le bec sont correctement alignés. Si la pompe n'est pas visible par l'ouverture du jet de fontaine, les composants ne sont pas bien alignés et l'eau ne coulera pas adéquatement. **ES** Compruebe desde arriba si la salida de la bomba y la boquilla están alineadas correctamente. Si la salida de la bomba no es visible a través de la abertura en el surtidor, estas piezas no están alineadas correctamente y el agua no fluirá correctamente. **PT** Verifique a partir de cima se a saída da bomba e o bocal estão corretamente alinhados. Se a saída da bomba não for visível através da abertura na cabeça da fonte, estas peças não estão corretamente alinhadas e a água não irá fluir devidamente. **NL** Controleer langs de bovenzijde van de fonteplaat of het buisje bovenaan de pomp correct is uitgelijnd met de trechter. Indien je de uitgang van de pomp niet kan zien door het gat in de fonteplaat, is deze niet correct uitgelijnd met de pomp, en zal het water niet of niet krachtig genoeg gaan stromen. **PL** Popatrz od góry, czy wylot pompki i dysza są ustawione w jednej osi. Jeśli przez otwór w dyszy fontanny nie widać wylotu pompki, elementy te nie są ustawione w jednej osi, co spowoduje nieprawidłowy wypływ wody. **HU** Fentről nézve ellenőrizze, hogy a szivattyú aljzata és a fűvóka helyesen illeszkednek egymáshoz. Ha a szivattyú aljzata nem látható az itatókút fejen lévő nyíláson keresztül, ezek az alkatrészek nem illeszkednek helyesen egymáshoz és a víz nem fog megfelelően folyni. **IT** Controllare da sopra che la presa e l'ugello siano allineati correttamente. Se la presa della pompa non è visibile attraverso l'apertura sulla cima dell'abbeveratoio, le parti non sono allineate correttamente e l'acqua non scorrerà nel modo giusto. **DK** Undersøg ovenfra, om pumpeudløbet og dysen sidder rigtigt. Hvis pumpeudløbet ikke er synligt gennem åbningen i fontænehovedet, er disse dele ikke rigtigt sat på, og vandet vil ikke løbe ordentligt. **RU** Смотря на фонтанчик сверху, проверьте выравнивание выходного отверстия насоса и насадки. Если вы не видите выходное отверстие насоса через отверстие в напорной части фонтанчика, эти компоненты не выровнены, и вода не будет течь надлежащим образом. **SW** Kontrollera ovanifrån att pumpens

utflöde och munstycke ligger korrekt i linje med varandra. Om du inte kan se pumpens utflöde genom öppningen i fontänlocket är dessa delar inte korrekt inriktade och vattnet kommer inte att flöda korrekt. **CZ** Zkontrolujte shora, zda jsou výstup čerpadla a tryska správně zarovnaný. Pokud není výstup čerpadla viditelný otvorem v hlavě fontánky, nejsou tyto části správně zarovnaný a voda nepoteče správně. **RO** Verificați de sus dacă evacuarea pompei și duza sunt alinate corect. Dacă pompa nu este vizibilă prin deschiderea din sursă, aceste piese nu sunt alinate corect și apa nu va curge corespunzător.

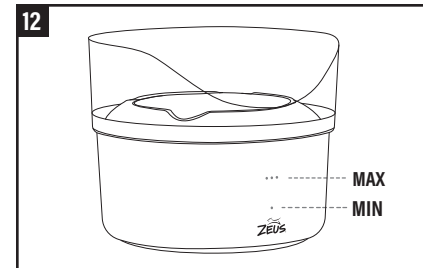

**EN** Fill the fountain with water up to the maximum water level line (three dots). Do not overfill the fountain. **DE** Befüllen Sie den Trinkbrunnen bis zur Linie des maximalen Wasserstandes (drei Punkte) mit Wasser. Füllen Sie den Trinkbrunnen nicht zu voll. **FR** Remplir l'abreuvoir d'eau jusqu'à la ligne indiquant le niveau maximal d'eau (trois points). Ne pas remplir l'abreuvoir outre mesure. **ES** Llene la fuente con agua hasta la línea de nivel máximo de agua (tres puntos). No sobrellene la fuente. **PT** Encha a fonte com água até à linha de nível máximo de água (três pontos). Não encha demasiado a fonte. **NL** Vul de fontein met water tot aan de 3 puntjes die het maximumniveau aangeven. Vul de fontein nooit hoger dan tot deze 3 puntjes. **PL** Napelnij zbiornik fontanny wodą do maksymalnego poziomu (trzy kropki). Nie przepelniaj zbiornika. **HU** Töltse fel az itatókutat vízzel a maximális vízszint maximal (három pont). Ne töltsé túl az itatókutat. **IT** Riempire d'acqua la fontana fino a raggiungere la linea che segna il livello massimo (tre puntini). Non riempire la fontana abbeveratoio in eccesso. **DK** Fyld fontænen med vand op til det maksimale vandniveau (tre prikker). Overfyld ikke fontænen. **RU** Наполните фонтанчик водой до отметки максимального уровня воды (три точки). Не переполняйте фонтанчик. **SW** Fyll fontänen med vatten upp till den maximala vattennivån (tre punkter). Överfyll inte fontänen. **CZ** Naplňte fontánku vodou až po značku maximální hladiny vody (tři tečky). Nepréplňujte fontánku. **RO** Umpleți fântâna cu apă până la indicatorul de nivel maxim (tre puncte). Nu umpleți excesiv fântâna.

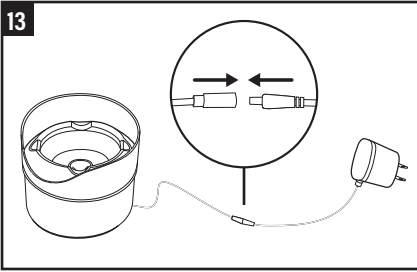

**EN** Allow the fountain to sit for 15 minutes before use. This allows the water to soak through the filter. Connect the fountain cord to the adaptor and plug the adaptor into the wall socket. Secure excess power cord with tie wrap and place behind unit to avoid pet chewing and entanglement. **DE** Lassen Sie den Trinkbrunnen vor dem Gebrauch 15 Minuten lang stehen. So kann sich der Filter mit Wasser vollsaugen. Verbinden Sie das Kabel des Trinkbrunnens mit dem Adapter und verbinden Sie den Adapter mit dem Stromnetz. Sichern Sie das überschüssige Stromkabel mit einem Kabelbinder und legen Sie es hinter das Gerät, um zu verhindern, dass Ihr Heimtier darauf herumkaut oder sich darin verheddert. **FR** Attendre 15 minutes avant d'utiliser l'abreuvoir. Cela permettra au filtre de bien absorber l'eau. Brancher le cordon d'alimentation de l'abreuvoir à l'adaptateur, puis dans la prise murale. Enrouler l'excédent du cordon d'alimentation à l'aide d'une attache autobloquante et le placer derrière l'abreuvoir pour éviter que le fil ne s'emmêle ou que l'animal de compagnie mâche celui-ci. **ES** Deje reposar la fuente durante 15 minutos antes de usarla. Esto permite que el agua penetre a través del filtro. Conecte el cable de la fuente al adaptador y enchufe el adaptador en la toma de corriente de la pared. Asegure el exceso de cable de alimentación con una brida y colóquelo detrás de la unidad para evitar que su mascota lo mastique o se enrede en él. **PT** Espere 15 minutos até usar a fonte. Este período permite que a água impregne o filtro. Ligue o cabo da fonte ao adaptador e conecte o adaptador a uma tomada de parede. Prenda o excedente do cabo de alimentação com uma abraçadeira e coloque atrás da unidade, para evitar que o seu animal de estimação o roa ou fique emaranhado nele. **NL** Laat de fontein 15 minuten staan alvorens deze in gebruik te nemen zodat de filter kan weken in het water. Verbind het pompsnoer met het snoer van de adapter, en steek vervolgens de adapter in het stopcontact. Bind overtollig snoer samen met behulp van een kabelbinder en plaats het samengebonden snoer achter de fontein om warring of doorgebeten kabels te voorkomen. **PL** Pozostaw fontannę na 15 minut przed użyciem. Pozwoli to na nasiąknięcie wody przez filtr. Podłącz przewód fontanny do adaptera a następnie włącz adapter do gniazda elektrycznego. Zabezpiecz nadmiar przewodu opaską i ułóż za urządzeniem, aby zapobiec gryzieniu przewodu przez zwierzę lub zaplątaniu. **HU** Használat előtt 15 percig pihentesse az itatókútát. Ez lehetővé teszi, hogy a víz átitta a szűrőt. Csatlakoztassa az itatókút vezetékét az

adapterhez, majd dugja be az adaptert a falli konnektorba. Rögzítse a túllógó hálózati kábel kötőzövel és helyezze el az egység mögött, hogy a házi kedvence ne tudja azt megrágni vagy abba belegabalyodni. **IT** Prima di utilizzare la fontana, aspettare 15 minuti per permettere all'acqua di diffondersi nel filtro. Collegare il cavo nell'abbeveratoio all'adattatore e inserire l'adattatore nella presa a muro. Assicurare il cavo di alimentazione in eccesso legandolo con una fascetta serracavi e posizionarlo dietro all'unità per evitare che il vostro animale domestico lo mastichi o vi rimanga impigliato. **DK** Lad fontænen stå i 15 minutter, før den bruges. Dette giver vandet mulighed for at blive suget gennem filteret. Tilslut fontæneledningen til adaptoren, og sæt adaptoren i stikkontakten. Overskydende ledning sikres med en kabelklemme og anbringes bag enheden for at undgå, at kæledyret bider i eller bliver viklet ind i den. **RU** Перед использованием фонтанчик должен постоять 15 минут. Это позволит пропитать фильтр водой. Подсоедините шнур фонтанчика к адаптеру и подключите адаптер к розетке. Закрепите излишек шнура питания стяжкой и поместите его за устройством, чтобы кошка не смогла перегрызть шнур и не запуталась в нем. **SV** Låt fontänen stå i 15 minuter före användning. Det gör att filtret kan blötas ner helt av vattnet. Anslut fontänens sladd till adapter och sätt i adaptorn i vägguttaget. Fäst överflödigt nätsladd med ett buntband och placera den bakom mataren för att undvika att husdjur tuggar på den och trasslar in sig. **CZ** Před použitím nechte fontánku 15 minut stát. Díky tomu se voda nasákne přes filtr. Připojte kabel fontánky k adaptéru a zapojte adaptér do zásuvky. Nadbytečnou část napájecího kabelu zajistěte vázacím páskem a umístěte za jednotku, aby ho váš domácí mazlíček nerozkousal a nezamotal. **RO** Lăsați fântâna timp de 15 minute înainte de utilizare. Aceasta permite impregnarea filtrului cu apă. Conectați cablul fântânii la adaptor și introduceți adaptorul în priză. Fixați restul de cablu de alimentare cu un colier și plasați-l în spatele aparatului pentru evita mestecarea acestuia de către animalele de companie sau încurcarea animalelor în cablu.

## EN WEEKLY MAINTENANCE

**WARNING:** Always unplug or disconnect the pump from the electrical supply with dry hands before putting on or taking off parts and whenever the pump is being installed, maintained or handled. Wash and rinse fountain with a soft sponge and a non-abrasive cleanser. Rinse thoroughly, ensuring no soapy residue.

Remove the filter from the fountain and rinse. Do not wash the filter with soap. If filter contains excess debris or other foreign matter, replace it (replacement filters sold separately). The filter should be replaced every 3-4 weeks or when there are visible signs that the filter is saturated with foreign matter (debris, food, hair, etc.) or if the water flow is impeded. More frequent changes may be necessary due to indoor environmental and water conditions, as well as multiple pet use.

Should pump appear dirty, open pump and remove impeller cap and impeller (see installation instructions on page 20). Remove any debris from the impeller and clean the impeller well with a cotton swab. Handle impeller with care. If the pump makes noise, top up the water level in the pump chamber so it is fully submerged. **DO NOT ALLOW THE PUMP TO RUN DRY.**

## DE WÖCHENTLICHE WARTUNG

**WARNUNG:** Trennen Sie immer alle Geräte vom Stromnetz, bevor Teile angebracht oder entfernt werden, während Teile installiert, gewartet oder angefasst werden. Waschen Sie den Trinkbrunnen mit einem weichen Schwamm und einem milden Reinigungsmittel und spülen Sie ihn ab. Achten Sie auf sorgfältiges Abspülen, damit keine Seifenrückstände zurückbleiben.

Entfernen Sie den Filter aus dem Trinkbrunnen und spülen Sie ihn ab. Filter nicht mit Seife auswaschen. Falls der Filter Verunreinigungen oder sonstige Fremdstoffe enthält, ersetzen Sie ihn. (Ersatzfilter werden separat verkauft.) Ersetzen Sie den Filter alle drei bis vier Wochen oder sobald Anzeichen für eine Sättigung mit Fremdstoffen (Verunreinigungen, Futterresten, Haaren usw.) erkennbar werden oder wenn der Wasserfluss beeinträchtigt ist. Ein häufigeres Auswechseln kann erforderlich werden je nach Wohnungsumfeld oder Wasserqualität sowie bei Nutzung durch mehrere Tiere. Wenn Sie vermuten, dass die Pumpe schmutzig ist, öffnen Sie die Pumpe und entfernen Sie die Flügelradabdeckung und das Flügelrad.

Entfernen Sie eventuelle Verunreinigungen vom Flügelrad und reinigen Sie den Flügelradschacht mit einem Wattestäbchen (siehe Installationsanleitungen auf Seite 20). Seien Sie vorsichtig bei der Handhabung des Flügelrads. Sollte die Pumpe Lärm verursachen, füllen Sie die Pumpenkammer mit reichlich Wasser auf, so dass die Pumpe vollständig unter Wasser ist. **DIE PUMPE DARF NICHT TROCKEN LAUFEN.**

## FR ENTRETIEN HEBDOMADAIRE

**ATTENTION :** Toujours s'assurer d'avoir les mains sèches pour débrancher la pompe de l'alimentation électrique avant d'insérer ou de retirer des pièces et pendant l'installation, l'entretien ou la manipulation de la pompe. Laver et rincer l'abreuvoir avec une éponge douce et un détergent non abrasif. Le rincer à fond en s'assurant qu'il ne reste aucun résidu de savon.

Retirer le filtre de l'abreuvoir et le rincer. Ne pas laver le filtre avec du savon. S'il contient un excès de débris ou d'autres corps étrangers, le remplacer (filtres de rechange vendus séparément). Le filtre doit être remplacé toutes les trois ou quatre semaines, ou lorsqu'il semble saturé de corps étrangers (débris, aliments, poils, etc.), ou si la circulation de l'eau est entravée. Des changements plus fréquents peuvent être requis en raison de la condition de l'eau et de l'environnement intérieur de la maison, de même que si l'appareil est utilisé par plusieurs animaux.

Si la pompe est sale, l'ouvrir et retirer le couvercle de l'impulseur et l'impulseur (voir les instructions d'installation à la page 20). Éliminer tous les débris de l'impulseur, puis nettoyer son puits avec un coton-tige. Manipuler l'impulseur avec soin. Si la pompe est bruyante, ajouter de l'eau dans l'abreuvoir afin que la pompe soit entièrement submergée. **NE PAS LAISSER LA POMPE FONCTIONNER À SEC.**

## ES MANTENIMIENTO SEMANAL

**ADVERTENCIA:** desenchufe o desconecte siempre la bomba del tomacorriente antes de poner o sacar piezas y mientras realice su instalación y mantenimiento o la manipule. Lave la fuente con una esponja suave y un limpiador no abrasivo. Enjuague todo muy bien, sin dejar jabón.

Saque el filtro de la fuente y enjuáguelo. No lave el filtro con jabón. Si el filtro contiene desechos en exceso u otro cuerpo extraño, reemplácelo (los filtros de repuesto se venden por separado). El filtro debe cambiarse cada 3-4 semanas o cuando hay signos visibles de saturación con cuerpos extraños (desechos, comida, pelo, etc.) o si el flujo de agua está bloqueado. Se necesitará realizar cambios más frecuentes dependiendo del ambiente interno y la condición del agua y si el aparato es utilizado por varias mascotas.

Si la bomba parece sucia, ábrala y quite la tapa del rotor y el rotor (consulte las instrucciones de instalación en la página 20). Retire cualquier desecho del rotor, límpielo bien con un bastoncillo. Manipule el rotor con cuidado. Si la bomba hace ruido rellene la fuente con agua hasta que la bomba esté completamente sumergida. **NO DEJE QUE LA BOMBA FUNCIONE EN SECO.**

## PT MANUTENÇÃO SEMANAL

**ATENÇÃO:** Desligue sempre a bomba da tomada de corrente, antes de pôr ou tirar peças e enquanto realizar a sua instalação e manutenção ou a manipular. Lave a fonte com uma esponja suave



**EN** Your **Zeus® Fresh & Clear Drinking Fountain** is guaranteed for defective parts and workmanship for a period of 2 years from the date of purchase. This guarantee is valid with proof of purchase only. The guarantee is limited to repair or replacement only and does not cover consequential loss, loss or damage to livestock and personal property or damage to animate or inanimate objects, irrespective of the cause thereof. This guarantee is valid only under normal operating conditions for which the unit is intended. It excludes any damage caused by unreasonable use, negligence, improper installation, tampering, abuse or commercial use. The warranty does not cover wear and tear or parts which have not been adequately or correctly maintained. **THIS DOES NOT AFFECT YOUR STATUTORY RIGHTS.**

For warranty service, contact your local pet product dealer or write to the Zeus® representative in your country.

**DE** Ihr **Zeus® Fresh & Clear Trinkbrunnen** hat eine Gewährleistung auf fehlerhafte Teile und Verarbeitung für einen Zeitraum von 2 Jahren ab Kaufdatum. Diese Gewährleistung erstreckt sich nicht auf Produkte, die unsachgemäßer oder fahrlässiger Verwendung oder Manipulationen ausgesetzt wurden oder die durch Unfall beschädigt wurden. Eine Haftung für Verluste oder Schäden an Tierbestand oder persönlichem Eigentum ist unabhängig von ihrer Ursache ausgeschlossen. Diese Gewährleistung erstreckt sich ebenfalls nicht auf die normale Abnutzung von Teilen oder auf Teile, die nicht ordnungsgemäß gewartet wurden. **IHRE GESETZLICHEN RECHTE WERDEN HIERVON NICHT BEEINFLUSST.**

Falls dieses Produkt fehlerhaft sein sollte, geben Sie es zusammen mit dem Kaufnachweis entweder an Ihren örtlichen Zoofachhändler oder senden Sie es mit im Voraus bezahlten Versandkosten an den Zeus® Repräsentanten in Ihrem Land.

**FR** L'abreuvoir **Fresh & Clear Zeus®** est garanti contre tout défaut de matériaux et de fabrication pour une période de deux (2) ans à partir de la date d'achat. La présente garantie est valide accompagnée d'une preuve d'achat seulement. La garantie se limite à la réparation ou au remplacement seulement et ne couvre pas les pertes ni les dommages directs ou indirects occasionnés aux animaux, aux biens personnels, et aux objets animés ou inanimés, peu importe la cause. La garantie est valide seulement dans les conditions normales d'utilisation pour lesquelles l'article a été conçu. La garantie exclut tout dommage causé par un usage inapproprié, la négligence, une installation incorrecte, une modification, un usage abusif ou un usage commercial. Elle ne couvre pas l'usure normale ni les pièces n'ayant pas été entretenues de manière adéquate. **LA PRÉSENTE GARANTIE NE PORTE PAS ATTEINTE À VOS DROITS PRÉVUS PAR LA LOI.**

Pour le service de garantie, contactez son détaillant local de produits pour animaux de compagnie ou contactez le représentant ou la représentante Zeus® de son pays.

**ES** Su **fuelle de agua Zeus® Fresh & Clear** está garantizada por piezas y elaboración defectuosas por un período de 2 años a partir de la fecha de compra. Esta garantía es válida solo con prueba de compra. La garantía se limita únicamente a la reparación o el reemplazo, y no cubre pérdidas consecuentes, pérdidas o daños a animales y propiedad personal o daños a objetos animados o inanimados, independientemente de la causa de los mismos. Esta garantía solo es válida en las condiciones de funcionamiento normales a las que está destinada la unidad. Excluye cualquier daño causado por uso irrazonable, negligencia, instalación incorrecta, alteración, abuso o uso comercial. La garantía no cubre el desgaste ni las piezas que no se han mantenido de manera adecuada o correcta. **ESTO NO AFECTA SUS DERECHOS ESTATUTARIOS.**

Para obtener servicio de garantía, garantía comuníquese con su distribuidor local de productos para mascotas o escríbale al representante de Zeus® en su país.

**PT** O seu **Bebedouro Fonte Zeus® Fresh & Clear** tem garantia de 2 anos a contar da data de compra para defeitos de peças e fabrico. Esta garantia só é válida com a prova de compra. A garantia é limitada apenas a reparação ou substituição, e não abrange danos consequentes aos animais e bens pessoais ou danos a objetos animados ou inanimados, independentemente da causa do mesmo. Esta garantia é válida somente nas condições normais de operação a que a unidade se destina. Exclui qualquer dano causado por uso não razoável, negligência, instalação incorreta, alteração, abuso ou uso comercial. A garantia não cobre o desgaste ou as peças que não foram mantidas de maneira adequada ou correta. **ISTO NÃO AFETA OS SEUS DIREITOS ESTATUTÁRIOS.**

Para obter o serviço de garantia, entre em contacto com o distribuidor local de produtos para animais de companhia ou escreva para o representante da Zeus® no seu país.

**NL** De **Zeus® Fresh & Clear drinkfontein** valt onder garantie voor foutieve onderdelen en fabricagefouten, en dit voor een periode van 2 jaar, startende op de aankoopdatum. Deze garantie is enkel geldig met aankoopbewijs. De garantie is beperkt tot het herstellen of de vervanging van onderdelen en dekt geen indirecte schade, verlies van of schade aan dieren en persoonlijk eigendom of schade aan levende of niet-levende voorwerpen, ongeacht de oorzaak daarvan. Deze garantie geldt onder normale gebruiksomstandigheden waarvoor de eenheid is bedoeld. Elke vorm van schade door oneigenlijk gebruik, verwaarlozing, incorrecte installatie, geknoei, misbruik of commercieel gebruik valt buiten de garantie. De garantie dekt geen slijtage of onderdelen die niet adequaat of correct werden onderhouden. **DIT HEEFT GEEN INVLOED OP HET WETTELIJK RECHT.**

Contacteer voor de garantieservice uw lokale dierhandel, of richt u schriftelijk tot de Zeus®-vertegenwoordiger in uw land.

**PL** Fontanna z wodą do picia **Zeus® Fresh & Clear** objęta jest gwarancją na wadliwe części oraz wykonanie przez okres 2 lat od daty zakupu. Gwarancja jest ważna wyłącznie z dowodem zakupu. Gwarancja jest ograniczona do napraw lub wymian i nie obejmuje odpowiedzialności za straty wynikowe, utraty i szkody w żywym inwentarze oraz własności, ani też za obrażenia u ludzi/zwierząt bądź szkody w mieniu wynikające z korzystania z produktu. Gwarancja jest ważna tylko pod warunkiem korzystania z urządzenia zgodnie z przeznaczeniem. Wyklucza się wszelkie szkody spowodowane nierozsądnym użytkowaniem, zaniebdaniem, nieprawidłowym montażem, ingerencją wewnątrz produktu, niewłaściwym lub komercyjnym użyciem. Gwarancja nie obejmuje zużycia produktu ani części, które były niewłaściwie lub nieprawidłowo konserwowane. **POWYŻSZE OGRANICZENIA NIE WPŁYWAJĄ NA USTAWOWE PRAWA UŻYTKOWNIKA.**

Aby uzyskać obsługę gwarancyjną, należy skontaktować się z lokalnym dystrybutorem produktu lub napisać do krajowego przedstawiciela Zeus®.

**HU** Az **Őn Zeus® Friss és Tiszta Itatókútjának** garanciája hibás alkatrészekre és kivételézési hibákra terjed ki a vásárlás időpontjától számított 2 éves időtartamra. Ez a garancia kizárólag a vásárlás igazolásával érvényes. A garancia kizárólag javításra és cserére korlátozódik, és nem terjed ki következményi károokra, állatállományban és személyes vagyontárgyban, élő vagy élettelen tárgyban keletkezett veszteségre vagy kárra, függetlenül azok okától. Ez a garancia kizárólag rendes üzemi feltételek mellett érvényes, az egység eredeti rendeltetésének megfelelően. Nem tartozik ezek közé az a kár, amelyet indokolatlan használat, hanyagság, helytelen felszerelés, illetéktelen módosítás, visszaélés, vagy kereskedelmi célú használat okozott. A garancia nem terjed ki olyan alkatrészek elhasználódására, amelynek karbantartását nem végezték kellő időben vagy helyesen. **EZ NEM ÉRINTI AZ ŐN TÖRVÉNYES JOGAIT.**

Garanciális szerviz iránt forduljon a helyi kisélet termékkereskedőjéhez, vagy írjon az országában található Zeus® képviselőnek.

**IT** L'abbeveratoio **Zeus® Fresh & Clear** è garantito contro tutti i difetti dei materiali e di fabbricazione per un periodo di 2 anni dalla data di acquisto. La garanzia è valida solamente presentando la prova d'acquisto. La garanzia è limitata alla sola riparazione o sostituzione e non copre la perdita indiretta, la perdita o il danno ad animali, beni od oggetti animati o inanimati, indipendentemente dalla causa. La garanzia è valida solamente in condizioni di funzionamento normali e per l'uso per il quale è stata progettata l'unità. Sono esclusi danni causati da uso non conforme, negligenza, installazione inadeguata, manomissione, abuso o uso commerciale. L'abbeveratoio garanzia non copre le parti soggette a usura e rottura o non sottoposte ad un'adeguata o corretta manutenzione. **QUESTO NON INFLUISCE SUI VOSTRI DIRITTI STATUTARI.**

Per l'assistenza in garanzia, contattare il proprio fornitore locale di prodotti per animali, oppure scrivere al rappresentante Zeus® del proprio Paese.

**DK** Garantien for din **Zeus® Fresh & Clear drikkefontæne** gælder for defekte dele og produktionsfejl i en periode på 2 år fra købsdatoen. Garantien gælder kun med købsbevis. Garantien er

begrænset til reparation eller udskiftning og dækker ikke afledte tab, tab af eller skade på dyr, personlig ejendom eller skade på levende eller døde objekter, uanset årsagen til dette. Denne garanti gælder kun under de normale driftsbetingelser, som enheden er beregnet til. Det udelukker skader forårsaget af utilsigtlig brug, uagtsomhed, forkert installation, uautoriserede ændringer, misbrug eller kommerciel anvendelse. Garantien dækker ikke slid eller dele, som ikke er blevet tilstrækkeligt eller korrekt vedligeholdt. **DENNE GARANTI PÅVIRKER IKKE DINE LOVBESTEMTE RETTIGHEDER.**

Ved behov for garantiydelse, kontakt din lokale forhandler af kæledyrerprodukter eller skriv til Zeus® repræsentanten i dit land.

**RU** В отношении питьевого **фонтанчика Zeus® Fresh & Clear** предоставляется гарантия на дефектные детали и качество изготовления сроком на 2 года от даты покупки. Эта гарантия действительна только при наличии подтверждения покупки. Гарантия ограничивается только ремонтом или заменой и не распространяется на косвенные убытки, гибель или причинение вреда животным, утрату или повреждение личного имущества, а также причинение ущерба одушевленным или неодушевленным предметам, независимо от причины. Эта гарантия действительна только при нормальных условиях эксплуатации, для которых предназначено устройство. Она исключает любой ущерб, вызванный неправомерным использованием, небрежностью, неправильной установкой, вмешательством, нарушением правил эксплуатации или коммерческим использованием. Гарантия не распространяется на износ или детали, которые не обслуживались надлежащим или достаточным образом. **ЭТО НЕ ВЛИЯЕТ НА ВАШИ ЗАКОННЫЕ ПРАВА.** В отношении гарантийного обслуживания, обратитесь к местному дилеру товаров для домашних животных или напишите представителю Zeus® в вашей стране.

**SW** Vattenfontänen **Zeus® Fresh & Clear** garanteras för defekta delar och defekt utförande under en period på 2 år från inköpsdatumet. Garantien gäller endast med inköpsbevis. Garantien begränsas till att endast omfatta reparation eller byte och den täcker inte följskador, förlust av eller skada på husdjur, egendomsskador eller skada på levande eller livlösa föremål, oavsett orsak. Garantien är endast giltig under de normala driftsförhållanden som enheten är avsedd för. Den utesluter skada som orsakas av orimlig användning, försumlighet, felaktig installation, ändringar och felaktig eller kommersiell användning. Garantien täcker inte slitagebenägna delar som inte har underhållits tillräckligt eller på rätt sätt. **GARANTIN PÅVERKAR INTE DINA LAGSTADGADE RÄTTIGHETER.**

Kontakta din lokala återförsäljare av produkter för husdjur eller skriv till en representant för Zeus® i ditt land.

**CZ** Na fontánku na pití **Zeus® Fresh & Clear** se vztahuje záruka na vadné díly a technické zpracování po dobu 2 let od data zakoupení. Tato záruka platí pouze s dokladem o koupi. Záruka je omezena pouze na opravu nebo výměnu a nevztahuje se na následné ztráty, ztráty nebo škody na hospodářských zvířatech a osobním majetku ani na škody na živých či neživých předmětech, a to bez ohledu na jejich příčinu. Tato záruka platí pouze za běžných provozních podmínek, pro které je

jednotka určena. Vyloučeno je poškození způsobené nepřiměřeným používáním, nedbalostí, nesprávnou instalací, zásahy, zneužitím nebo komerčním použitím. Záruka se nevztahuje na opotřebení nebo na díly, které nebyly dostatečně nebo správně udržovány. TĚM NEJSOU DOTČENA VAŠE ZÁKONNÁ PRÁVA.

Pro záruční servis se obraťte na místního prodejce výrobků pro domácí mazlíčky nebo napište zástupci společnosti Zeus® ve vaší zemi.

**RO** Fântâna de băut Zeus® Fresh & Clear beneficiază de garanție contra defectelor de material și manoperă timp de 2 ani de la data achiziției. Această garanție este valabilă numai la prezentarea dovezii de achiziție. Garanția este limitată doar la repararea sau înlocuirea produsului și nu

acoperă pierderile conexie (pe cale de consecință), decesul sau vătămarea animalelor, daunele materiale sau afectarea corpurilor animate sau neanimate, indiferent de cauza acestora. Această garanție este valabilă doar cu respectarea condițiilor normale de utilizare a produsului, pentru care acesta este destinat. Sunt excluse orice daune cauzate de utilizare excesivă, neglijență, instalare necorespunzătoare, intervenție asupra produsului, utilizare abuzivă sau comercială. Garanția nu acoperă uzura normală sau părțile componente care nu au fost întreținute în mod adecvat sau corect. ACEASTA NU AFECTEAZĂ DREPTURILE DVS. LEGALE.

Pentru service în garanție, contactați distribuitorul local de produse pentru animale de companie sau reprezentantul Zeus® din țara dvs.

#### ACCESSORIES / ZUBEHÖR / ACCESSOIRES / ACCESORIOS / ACESSÓRIOS / TOEBEHÖREN / AKCESORIA / TARTOZÉKOK / ACCESSORI / TILBEHØR / КОМПЛЕКТУЮЩИЕ ДЕТАЛИ / TILLBEHÖR / PŘÍSLUŠENSTVÍ / ACCESORII

**EN** Triple Action Fountain Filter replacement filter pads available, sold separately.

**DE** Die Ersatzfilterpads für den dreifach wirksamen Trinkbrunnenfilter sind separat erhältlich.

**FR** Filtres à triple action de rechange pour abreuvoir, vendus séparément.

**ES** Almohadillas filtrantes de triple acción de recambio disponibles, se venden por separado.

**PT** Almofadas filtrantes de tripla ação para substituir, vendem-se separadamente.

**NL** Waterfilter met drievoudige werking - vervangfilters apart beschikbaar.

**PL** Wkład filtra fontanny o potrójnym działaniu, sprzedawany osobno.

**HU** Hármas Funkciós Itatókút Szűrő csere szűrőbetétek kaphatók, külön beszerezhetők.

**IT** Filtri di ricambio per fontana a tripla azione disponibili, venduti a parte.

**DK** Triple Action Fontænefilter reserve-filterpuder kan fås, sælges separat.

**RU** Доступны сменные фильтрующие прокладки для фильтра тройного действия фонтанчика, которые продаются отдельно.

**SW** De utbytbara filterkuddarna Triple Action Fountain Filter säljs separat.

**CZ** K dispozici jsou náhradní filtrační vložky Triple Action Fountain Filter, které se prodávají samostatně.

**RO** Sunt disponibile filtre de schimb cu triplă acțiune care se vând separat.



#91403

#### SPARE PARTS / ERSATZTEILE / PIÈCES DE RECHANGE / REPUESTOS / PEÇAS DE REPOSIÇÃO / REVERVEONDERDELEN / CZĘŚCI ZAMIENNE / POTÁLKATRÉSZEK / PARTI DI RICAMBIO / RESERVEDELE / ЗАПАСНЫЕ ЧАСТИ / RESERVDELAR / NÁHRADNÍ DÍLY / PIESE DE SCHIMB

**EN** Pump with jack connector (#91426) and adapter (#91427)

**DE** Pumpe mit Verbindungsbuchse (#91426) und Adapter (#91427)

**FR** Pompe avec prise femelle (91426) et adaptateur (#91427)

**ES** Bomba con conector jack (#91426) y adaptador (#91427)

**PT** Bomba com conector jack (#91426) e adaptador (#91427)

**NL** Pomp met stekkeransluiting(#91426) en adapter (#91427)

**PL** Pompka z przewodem elektrycznym (#91426) i adapterem (#91427)

**HU** Szivattyú elektromos vezetékkel (#91426) és adapterrel (#91427)

**IT** Pompa con cavo elettrico (#91426) e adattatore (#91427)

**DK** Pumpe med elektrisk ledning (#91426) og USB-adapter (#91427)

**RU** Насос с электрическим шнуром (№ 91426) и адаптер (№ 91427)

**SW** Pump med nätsladd (#91426) och adapter (#91427)

**CZ** Čerpadlo s napájecím kabelem (č. 91426) a adaptérem (č. 91427)

**RO** Pompă cu cablu electric (#91426) și adaptor (#91427)

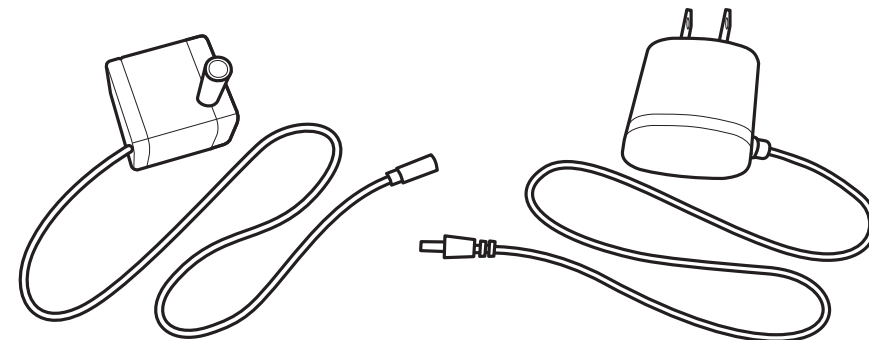





## EN Support

Scan the QR or visit <https://www.zeusfordogs.com/support/> for the latest information and guides.

## DE Weitere Informationen

Scannen Sie den QR-Code oder besuchen Sie <https://www.zeusfordogs.com/support/>, um die neuesten Informationen und Gebrauchsanleitungen zu erhalten.

## FR Soutien

Scanner le code QR ou visiter <https://www.zeusfordogs.com/support/> pour rester à l'affût des dernières nouvelles et des modes d'emploi les plus récents.

## ES Soporte

Escanee el código QR o visite <https://www.zeusfordogs.com/support/> para obtener la información y los manuales más recientes.

## PT Apoio ao cliente

Digitalize o código QR ou visite <https://www.zeusfordogs.com/support/> para obter guias e as informações mais recentes.

## NL Support

Scan de QR-code of ga naar <https://www.zeusfordogs.com/support/> voor de meest recente informatie en handleidingen.

## PL Wsparcie

Zeskanuj kod QR lub odwiedź stronę <https://www.zeusfordogs.com/support/>, aby uzyskać najnowsze informacje i instrukcje.

## HU Vevőszolgálat

Szkenelje be a QR kódot, vagy látogasson a <https://www.zeusfordogs.com/support/> webhelyre a legfrissebb információkért és útmutatókért.

## IT Assistenza

Scansionare il codice QR o visitare il sito <https://www.zeusfordogs.com/support/> per visualizzare le informazioni e i manuali più recenti.

## DK Support

Scan QR-koden eller visit <https://www.zeusfordogs.com/support/> for at finde de nyeste oplysninger og vejledninger.

## RU Поддержка

Отсканируйте QR-код или зайдите на сайт <https://www.zeusfordogs.com/support/>, где можно найти самую последнюю информацию и руководства.

## SW Support

Skanna QR-koden <https://www.zeusfordogs.com/support/> för den senaste informationen och vägledningar.

## CZ Podpora

Naskenujte QR nebo navštivte <https://www.zeusfordogs.com/support/>, kde najdete nejnovější informace a průvodce.

## RO Asistență

Scanați codul QR sau vizitați <https://www.zeusfordogs.com/support/> pentru cele mai recente informații și ghiduri.

Distributed by / Distribué par :

**U.S.A.:** Rolf C. Hagen (U.S.A.) Corp., Mansfield, MA 02048 · **U.K.:** Rolf C. Hagen (U.K.) Ltd, Castleford, W. Yorkshire WF10 5QH ·

**Germany:** HAGEN Deutschland GmbH & Co. KG, 25488 Holm · **Canada:** Rolf C. Hagen Inc., Montréal (Quebec) H9X 0A2 ·

**España y Portugal:** Rolf C. Hagen España S.A., Av. de Beniparrell n.11 y 13, 46460 Silla, Valencia · **Malaysia:** Rolf C. Hagen (SEA)

Sdn Bhd 43200 Cheras, Selangor D.E. · **Argentina:** Hagen S.A. Argentina, Rutherford 4459, Malvinas Argentina -

CP 1615, Pcia. Bs.As.

Made in China / Fabriqué en Chine

#91410

Printed in China

Imprimé en Chine

VER. 05/22



**ZEUS FOR DOGS.COM**