

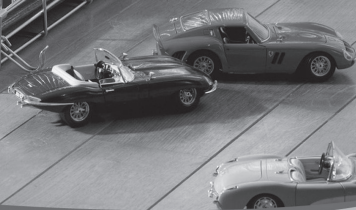

DOG RESIDENCE



www.savic.be

Ringlaan 10 • B-8501 Heule • Belgium

Tel. +32 56 35 33 45 • Fax +32 56 35 77 30

info@savic.be

SAVIC[®]

pets' favourite

Dog crates are the ideal way for travelling and housetraining your dog. But dog crates can also be used for prevention and assistance in resolving behavioural problems. Finally, dog crates provide a secure and safe place to sleep.

Benefits of the Dog Résidence.

- housetraining your puppy
- offering a safe way for transporting your dog
- preventing your dog from chewing and damaging your home
- safeguarding a puppy or dog from potentially dangerous household items such as poisonous cleaning chemicals and electrical wires
- providing a place to keep your dog when he is recuperating from an injury or illness
- providing a secure place to sleep, your dog will use the crate as his retreat just like his own home in your home

Safety

- remove all leads, collars and tags from your dog when using the indoor crate
- never leave your dog alone with toys or items that could cause injury
- In case of accident or abrupt stopping of the car, there is big risk that the crate as well as the dog can be flung around. This is dangerous for the dog, the driver and possible passengers. Therefore we recommend to fasten the crate in the car and the dog by a safety car harness to the crate. Never fasten your dog by his collar or lead.

Hondenkooien zijn ideaal voor het transporteren van uw hond of voor zindelijkheidstraining. Maar benches kunnen ook gebruikt worden bij het voorkomen of het oplossen van gedragsproblemen. Tot slot, benches bieden een beschutte en veilige plaats om te slapen.

Voordelen van de Dog Résidence

- zindelijkheidstraining puppy
- veilig transporteren van uw hond
- voorkomen dat uw hond aan voorwerpen in uw huis knaagt of stukbijt
- uw puppy of hond beschermen tegen mogelijke gevaarlijke huishoudelijke voorwerpen zoals giftige schoonmaakproducten en elektrische draden
- verschaffen van een rustplaats wanneer uw hond herstelt van ziekte of kwetsuur
- verschaffen van een veilige plaats om te slapen, uw hond zal zijn bench gebruiken als zijn rustplaats, zijn eigen huis in uw huis

Veiligheid

- verwijder alle leiband, halsbanden en insignes van uw hond als hij in de bench gaat
- laat uw hond nooit alleen in zijn bench met speelgoed of voorwerpen, waaraan hij zich kan verwonden
- In geval van een ongeval of bruske remmen, is de kans groot dat zowel de bench als de hond rondgeslingerd worden. Dat is gevaarlijk voor zowel de hond, de bestuurder als mogelijke passagiers. Daarom raden wij u aan om zowel de bench als de hond, door middel van een autoharnas, vast te maken aan de bench. Gebruik nooit zijn halsband of leiband.

Les chenils sont recommandés pour voyager et apprendre votre chien à devenir propre. Mais les chenils peuvent aussi être utilisés pour la prévention et l'assistance à résoudre des problèmes de comportement. Finalement, le chenil est un endroit où le chien se sentira en sécurité et qui sûr pour dormir

Avantages du Dog Résidence

- apprendre le chiot à devenir propre
- garantir à votre chien un voyage en sécurité
- prévenir que votre chien ronge ou mordille des objets dans la maison
- protéger votre chiot ou chien contre des objets domestiques dangereux comme des produits d'entretien toxiques et fils électriques
- procurer un endroit de repos lorsque votre chien se remet d'une maladie ou d'une blessure.

Sécurité

- enlevez tous les laisse, colliers ou insignes de votre chien
- ne laissez jamais votre chien seul avec des jouets ou objets, avec lesquels il peut se blesser, dans son chenil
- Dans le cas d'un accident ou de freinage brusque, il y a de forte chance que le chenil ainsi que le chien seront projetés dans la voiture. Ceci est dangereux pour le chien ainsi que le chauffeur et des passagers éventuels. C'est pourquoi nous vous conseillons de fixer le chenil dans la voiture et le chien, à l'aide d'une ceinture de sécurité, au chenil. N'employez jamais son collier ou sa laisse.

Hundeboxen sind das ideale Mittel für die Reise und das Heimtraining mit Ihrem Hund. Aber Hundeboxen können auch zur Vorbeugung und Unterstützung bei der Lösung von Verhaltensproblemen eingesetzt werden. Schließlich bieten Hundeboxen auch einen sicheren und geschützten Ort zum Schlafen.

Vorteile der Dog Résidence

- Heimtraining Ihres Welpens
- sichere Transportmöglichkeit für Ihren Hund
- verhindert, dass Ihr Hund Ihre Wohnung durch Kauen oder auf andere Weise beschädigt
- schützt Ihren Welpen oder Hund vor potentiell gefährlichen Haushaltsartikeln wie giftigen Reinigungschemikalien und elektrischen Leitungen.
- bietet einen Ort, an dem Ihr Hund sich aufhalten kann, um sich von einer Verletzung oder einer Krankheit zu erholen
- bietet einen sicheren Ort zum Schlafen; Ihr Hund wird die Hundebox als Rückzugsmöglichkeit nutzen - Sein eigenes Heim in Ihrem Heim

Sicherheit

- entfernen Sie alle Leinen, Halsbänder und Marken von Ihrem Hund, wenn Sie die Hundebox benutzen
- Lassen Sie Ihren Hund niemals mit Spielzeug oder anderen Geräten alleine, um Verletzungen zu vermeiden
- Im Falle eines Unfalles oder bei plötzlichem Anhalten des Autos besteht die Gefahr, dass der Kasten wie auch der Hund umhergeschleudert wird. Dies ist für den Hund, den Fahrer und eventuelle Mitfahrer gefährlich. Aus diesem Grunde empfehlen wir, die Transportbox im Auto zu befestigen und den Hund mit Hilfe eines Sicherheitsgeschirrs für Hunde in der Box zu sichern. Sichern Sie Ihren Hund niemals an seinem Halsband oder der Leine.

Las jaulas para perros son el método ideal para viajar y enseñar a su perro. Pero las jaulas para perros también pueden usarse para prevenir y solucionar problemas de comportamiento. Finalmente, las jaulas para perros son un lugar seguro para dormir, donde el perro se sentirá protegido.

Ventajas de Dog Résidence

- sirve para enseñar al cachorro
- es una forma segura de transportar al perro
- evita que el perro muerda y estropee la casa
- protege al perro de objetos domésticos potencialmente peligrosos, como productos de limpieza tóxicos y cables eléctricos
- es un lugar donde el perro puede descansar mientras se recupera de una herida o enfermedad
- es un lugar seguro para dormir, el perro usará la jaula como un lugar donde retirarse, como su propio hogar dentro de la casa

Seguridad

- retírele al perro todas las correas, collares y etiquetas mientras esté utilizando la jaula de interior
- nunca deje al perro solo con juguetes u objetos que puedan provocar daños
- en caso de accidente o al detener el coche bruscamente, es posible que tanto la jaula como el perro se hayan caído. Ello podría ser peligroso para el perro, el conductor y los posibles pasajeros. Por eso, le recomendamos que fije la jaula al coche y al perro a la jaula con un arnés de seguridad para perros. No ate nunca a su perro del collar ni la correa.

Клетки для собак - идеальный выбор для путешествий с вашим питомцем, а также для домашнего обучения. Кроме того, с помощью клетки можно предупредить некоторые проблемы в поведении животного и исправить те, которые уже появились. Для вашей собаки клетка - это безопасное и уютное место для сна.

С помощью клетки Dog Résidence вы сможете:

- приучить щенка хорошо вести себя в доме;
- безопасно переносить и перевозить вашего питомца ;
- отучить щенка от привычки грызть предметы обстановки;
- оградить питомца от контакта с используемыми в хозяйстве потенциально опасными веществами и предметами, например, токсичными чистящими средствами или электрическими проводами;
- обеспечить питомцу уютный уголок, где он сможет отдохнуть, если получит травму или заболит;
- обеспечить питомцу безопасное место для сна. Ваша собака привыкнет к клетке и будет считать ее своим домом внутри вашего дома.

безопасность

- перед тем как поместить животное в уличный вольер, снимите с собаки все поводки и шлейки, ошейник и бирку с контактной информацией
- чтобы не допустить травмирования, никогда не оставляйте собаку наедине с игрушками или другими предметами
- В случае дорожно-транспортного происшествия или резкой остановки автомобиля существует большая опасность резкого перемещения клетки с собакой. Это опасно для собаки, водителя и пассажиров. Следовательно, мы рекомендуем закрепить клетку в автомобиле, а собаку привязать к клетке при помощи системы специальных привязных ремней. Никогда не привязывайте собаку за ошейник или поводок.

WHY DO DOGS LOVE THE DOG RÉSIDENCE?

Unlike what most people think, dogs love their crate. They find that is a secure and safe place for them because dogs are most at their ease in small and enclosed spaces. In free nature dogs live in a den. A den gives them protection and offers them psychological satisfaction. Therefore dogs are tempted to search for a secure shelter. (1)

If the dog at home has no place of his own, he will settle himself under a table, a chair... (2)

However, when you use the Dog Résidence, you give your dog a place where he feels secure. A place where he can recall on and that is from him alone. He will not feel isolated as the crate provides ventilation and visibility. (3)

Besides you also take advantage of his natural instinct, a dog likes to keep his crate clean. Therefore when he has to go, he will try to hold it until you will take him out for a walk. (4)

In that way you teach him a schedule and avoid "accidents". (5)

Your dog will also have less behavioural problems like excessive barking or chewing on furniture and other materials. (6)

But most important, a Dog Résidence is a safe place for your dog. He will be happier and have more confidence. (7)

WAAROM HOUDEN HONDEN VAN DE DOG RÉSIDENCE?

In tegenstelling tot wat veel mensen denken, houden honden van een bench. Honden vinden het een veilige en betrouwbare plaats omdat de meeste honden zich op hun gemak voelen in kleine en gesloten ruimtes. In de vrije natuur leven honden in een hol. Een hol geeft hen een gevoel van bescherming en biedt hen ook psychologische voldoening. Daarom zijn honden sterk geneigd om te zoeken naar een veilig onderkomen. (1)

Indien de hond thuis geen enkel plekje heeft dat van hem alleen is, zal hij zich nestelen onder een tafel, stoel,... (2)

Wanneer u echter een Dog Résidence gebruikt zal u uw hond een plaats geven waar hij zich veilig voelt. Een plek waar hij zich kan terugtrekken en die van hem alleen is. Hij zal zich zeker niet geïsoleerd voelen omdat de kooi voldoende zichtbaarheid en ventilatie verschaft. (3)

U maakt bovendien gebruik van zijn natuurlijk instinct, een hond houdt graag zijn bench proper. Hij zal daarom proberen zijn behoefte op te houden totdat u hem meeneemt naar buiten. (4)

Hij leert zo op vaste tijdstippen zijn behoefte te doen. Zo vermijdt u ongelukjes. (5)

Uw hond zal ook minder gedragsproblemen vertonen zoals overdadig blaffen of stukbijten van meubilair of andere voorwerpen. (6)

Maar een Dog Résidence is vooral voor uw hond een veilige plek. Hij zal er veel gelukkiger zijn en meer zelfvertrouwen hebben. (7)

POURQUOI LES CHIENS AIMENT-ILS LA DOG RÉSIDENCE?

Contrairement à ce que la plupart d'entre nous pensent, les chiens aiment le chenil. Les chiens trouvent que c'est un endroit sûr et fiable, car les chiens se sentent à l'aise dans des endroits petits et fermés. Au grand air, les chiens vivent dans une tanière. Une tanière leur donne un sentiment de sécurité et leur offre une satisfaction psychologique. C'est pourquoi, les chiens ont tendance à chercher un abri sécurisant. (1)

Si le chien n'a pas son propre endroit à la maison, il se nichera sous une table, un siège... (2)

Si vous utilisez un chenil Dog Résidence, vous offrez à votre chien un endroit où il se sentira en sécurité. Un endroit où il peut se retirer et qui est à lui seul. Il ne se sentira certainement pas isolé car la cage offre suffisamment de visibilité et de ventilation. (3)

En plus, vous vous servez de son instinct naturel. Un chien aime que son chenil soit propre. C'est pourquoi, il se retiendra pour faire ses besoins jusqu'à ce que vous l'emmeniez à l'extérieur. (4)

De cette manière il apprendra à faire ses besoins à des heures fixes et vous éviterez des accidents. (5)

Votre chien aura aussi moins de problèmes de comportement d'aboiements excessifs ou d'endommagement des meubles ou d'autres objets en mordant. (6)

Mais la Dog Résidence est surtout un endroit sécurisant pour votre chien. Il s'y sentira plus heureux et aura plus de confiance en soi. (7)

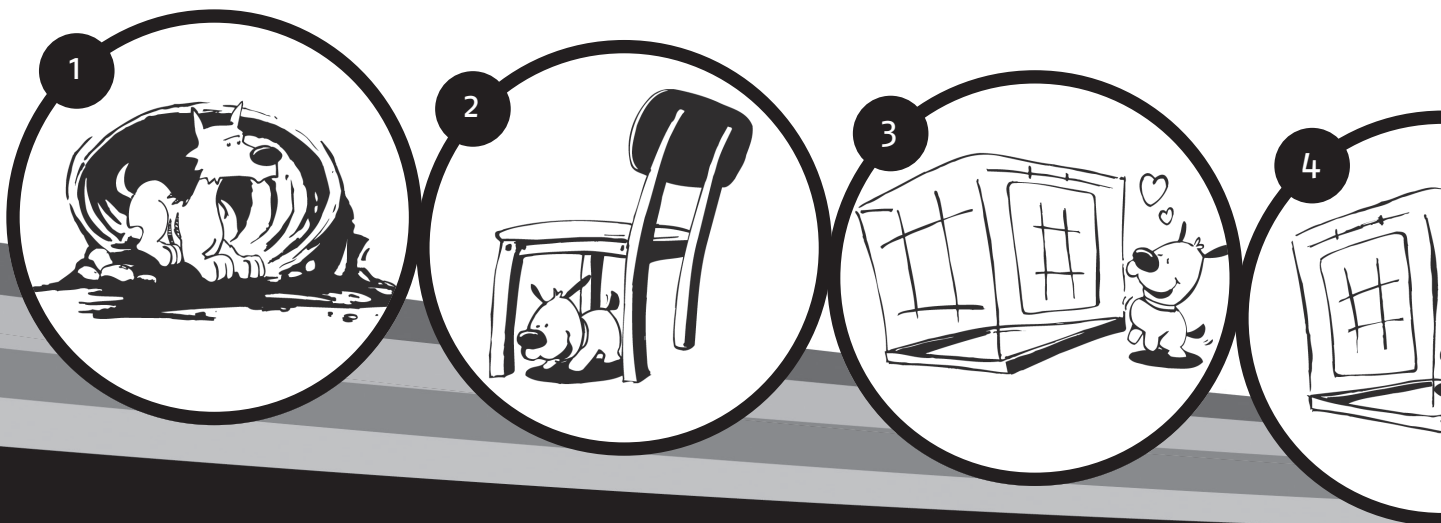

WARUM LIEBEN HUNDE DIE DOG RÉSIDENCE?

Im Unterschied zu dem, was die meisten Menschen glauben, lieben Hunde ihre Box. Sie halten sie für einen Ort, an dem sie sicher und geschützt sind, weil Hunde sich in kleinen und umschlossenen Orten am wohlsten fühlen. In der freien Natur leben Hunde in einer Höhle. Eine Höhle bietet ihnen Schutz und seelische Zufriedenheit. Aus diesem Grunde suchen Hunde immer nach einem sicheren Zufluchtsort. (1)

Wenn der Hund zuhause keinen eigenen Platz hat, legt er sich unter einen Tisch, einen Stuhl, usw. (2)

Mit der Dog Résidence bekommt Ihr Hund einen Ort, an dem er sich sicher fühlt, einen Ort, an den er sich zurückziehen kann und der nur ihm gehört. Er wird sich nicht isoliert fühlen, da diese Box ihm Belüftung und Sicht bietet. (3)

Abgesehen davon nutzen Sie auch seinen natürlichen Instinkt, denn ein Hund möchte seine Box sauber halten. Wenn er also sein Geschäft verrichten muss, so wird er versuchen Sie einzuhalten, bis Sie mit ihm „Gassi“ gehen. (4)

Auf diese Weise bringen Sie ihm einen Zeitplan bei und vermeiden „Unfälle“. (5)

Ihr Hund wird auch weniger Verhaltensprobleme entwickeln, z.B. übermäßiges Bellen oder Kauen an Möbeln und anderen Dingen. (6)

Das Wichtigste jedoch ist, dass die Dog Résidence ein sicherer Ort für Ihren Hund ist. Er wird glücklicher sein und mehr Vertrauen entwickeln. (7)

¿POR QUÉ A LOS PERROS LES ENCANTA DOG RÉSIDENCE?

Al contrario de lo que piensa la mayoría de la gente, a los perros les encanta su jaula. Para ellos es un lugar seguro donde se sienten protegidos porque los perros se encuentran más a gusto en espacios pequeños y cerrados. Cuando están libres en la naturaleza, los perros viven en guaridas. La guarida los protege y les ofrece bienestar psicológico. Por tanto, los perros tienen a buscar un techo seguro. (1)

Cuando un perro en casa no tiene un lugar propio, se mete debajo de una mesa, de una silla... (2)

Sin embargo, Dog Résidence le dará al perro un lugar donde sentirse seguro. Un lugar que puede recordar y que es para él solo. No se sentirá aislado porque la jaula le proporciona ventilación y visibilidad. (3)

Además, usted también podrá aprovechar su instinto natural, ya que a los perros les gusta mantener limpia su jaula. Por tanto, cuando tenga que hacer sus necesidades, tratará de aguantar hasta que su dueño lo saque a dar un paseo. (4)

Así, usted puede enseñarle un horario y evitar "accidentes". (5)

El perro también tendrá menos problemas de comportamiento, como ladrar excesivamente o morder muebles u otros materiales. (6)

Pero lo más importante, Dog Résidence es un lugar seguro para el perro. Estará más feliz y tendrá más confianza en sí mismo. (7)

ПОЧЕМУ СОБАКАМ НРАВЯТСЯ КЛЕТКИ DOG RÉSIDENCE?

Большинство из нас думает, что собакам клетки не по душе, но это совсем не так! Собаки любят находиться в маленьких закрытых пространствах, поэтому клетки они воспринимают как безопасные и удобные убежища.

В дикой природе собаки живут в норах. В норе собака ощущает себя в безопасности, ей спокойно и комфортно. Именно поэтому собаки всегда ищут для себя хорошо защищенное убежище. (1)

Если в доме у собаки нет своего собственного уголка, она будет искать себе место под столом, под стулом... (2)

Клетка Dog Résidence станет для вашей собаки местом, где она будет чувствовать себя в безопасности. Место, куда она всегда может вернуться и которое принадлежит ей безраздельно. При этом собака не чувствует себя изолированной от внешнего мира, поскольку клетка обеспечивает циркуляцию воздуха и хороший обзор. (3)

Инстинкт заставляет собаку содержать свое логово в чистоте, и это - еще один довод в пользу клетки.

Если у собаки, когда она сидит в клетке, возникнет необходимость справить нужду, то она постарается потерпеть, пока вы не выведете ее на прогулку. (4)

Таким образом вы приучите собаку к необходимости справлять нужду "по расписанию" и избежите досадных "инцидентов". (5)

Кроме того, нахождение собаки в клетке позволит скорректировать такие неприятные привычки питомца, как привычка постоянно лаять, а также грызть мебель и другие предметы. (6)

Однако прежде всего клетка Dog Résidence должна оставаться для вашей собаки местом, где она может чувствовать себя в безопасности. Имея в своем распоряжении такое убежище, собака будет чувствовать себя более счастливой и спокойной. (7)

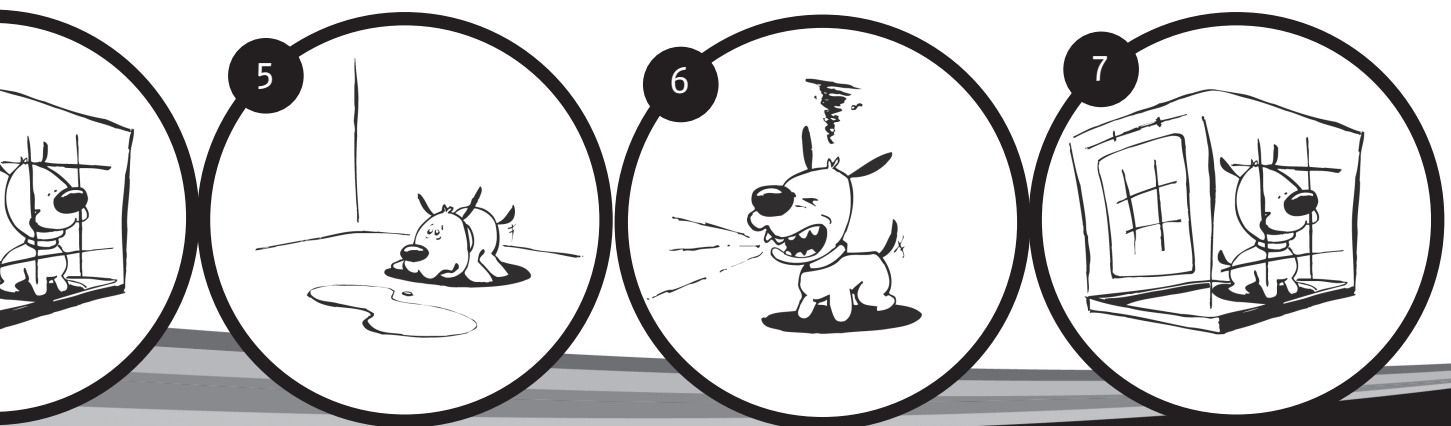

HOW TO LEARN THE PUPPY TO USE THE DOG RÉSIDENCE?

Step 1: Familiarize your puppy with his new home

Start as early as you can with crate training, let your puppy sleep and rest in the Dog Résidence. He will train himself to seek security and comfort inside his new "room".

Encourage the puppy to go on his own in his new crate. If necessary, place a dog treat in his crate. It is normal in the beginning that he will be shy or back out. Take it slowly and do not force him. Do not close the door and let him go in and out on his own. (8)

Once he is happy and unafraid, restrain him at the door with your hand. Let him stay for a few minutes in his crate, increase gradually the time and do not forget to praise him. (9)

When you notice that he is comfortable with this (probably after a few hours or days of short training sessions), you restrain him again at the door. Now the door is closed and do not forget to praise the puppy.

HOE LEERT U DE PUPPY DE DOG RÉSIDENCE GEBRUIKEN?

Step 1: Maak de puppy vertrouwd met zijn nieuwe onderkomen.

Begin zo vroeg mogelijk met de training, laat de puppy slapen en uitrusten in de Dog Résidence. Hij zal zichzelf trainen in het zoeken naar veiligheid en comfort binnenin zijn nieuwe 'kamer'.

Moedig de puppy aan om zelf in zijn nieuwe bench te gaan. Indien nodig, leg een hondensnoepje in zijn kooi. Het is normaal dat hij in het begin verlegen zal zijn of ervan zal afzien. Doe het rustig aan en verplicht de puppy niet om binnen te gaan. Sluit in het begin de deur niet, laat hem zelf in en uit de bench gaan. (8)

Eénmaal hij niet meer bang is en zelf in de kooi gaat, houdt u hem met uw hand tegen aan de deur. Laat hem enkele minuten in zijn kennel blijven, verhoog geleidelijk aan de duur en vergeet vooral niet hem te loven. (9)

Als u merkt dat de hond zich veilig en gemakkelijk voelt (waarschijnlijk na enkele uren of dagen van korte trainingssessies), houdt u hem opnieuw tegen. De deur is nu gesloten. Vergeet niet om de puppy wederom veel complimentjes te geven.

COMMENT APPRENDRE À VOTRE CHIOT À UTILISER LA DOG RÉSIDENCE ?

Phase 1: Familiarisez votre chiot avec son nouveau abri.

Commencez l'entraînement le plus tôt possible, laissez le chiot dormir et se reposer dans la Dog Résidence. Il va s'entraîner dans la recherche de sécurité et de confort dans sa nouvelle « chambre ».

Encouragez le chiot à entrer lui-même dans le chenil. Si nécessaire, mettez une friandise dans sa cage. Il est normal qu'il sera timide ou renoncera. Faites-le doucement et ne forcez pas le chiot à entrer. Au début, ne fermez pas la porte et laissez-le entrer et sortir lui-même du chenil. (8)

Une fois qu'il n'aura plus peur et entrera lui-même dans la cage, vous l'arrêterez à la porte avec votre main. Laissez-le quelques minutes dans son chenil, augmentez progressivement la durée et n'oubliez surtout pas de le féliciter. (9)

Quand vous remarquerez que le chien se sent en sécurité et à l'aise (probablement après quelques heures ou jours d'entraînements courts), vous l'arrêterez de nouveau. Maintenant la porte est fermée et n'oubliez surtout pas de complimenter votre chiot. Bientôt le chien s'y sentira en sécurité même

Soon your puppy will feel secure in his new home even with the door closed. Gradually you can get further and further away from him but always praising him for his good behaviour. After a while the puppy will sit quietly and sleep in his new "home" with the door closed. (10)

Step 2: Teach your puppy to become toilet trained

Puppies need to "go" every 2 to 4 hours. On a schedule for example after feeding, before and after sleep,...let your puppy out. You teach him the route to the door, praise him and then take him outside. In this way you teach him very quickly an elimination schedule that will stay with him for the rest of his life. Use the Savic Puppy Trainer products to learn your puppy to become toilet trained (see Also Available). (11) (12) (13)

As puppies get older (4-6 months), you may leave them longer in their crate as they can hold it up longer. After a while your puppy can be in his home for a long time, if necessary until somebody lets him out. (14)

Weldra zal de puppy zich veilig voelen in zijn bench, zelfs met een gesloten deur. Geleidelijk aan kunt u verder en verder gaan staan. Blijf hem zeker loven voor zijn goed gedrag. Na enige tijd zal de puppy rustig blijven zitten en slapen als de deur van zijn 'huisje' gesloten is. (10)

Step 2: Leer de puppy proper worden

Puppy's moeten ongeveer om 2 tot 4 uur hun behoefte doen. Op een vast tijdstip, bijvoorbeeld na het eten, voor en na het slapen,..., laat u uw puppy uit. U leert hem de weg naar de deur, geeft hem complimentjes aan de deur en dan neemt u hem mee naar buiten. Op deze manier leert u de puppy zeer vlug een vast 'behoefte'-schema aan dat hij voor altijd zal onthouden. Tip: gebruik de Savic Puppy Trainer producten om de puppy zindelijk te laten worden (zie 'Ook beschikbaar'). (11) (12) (13)

Naarmate de puppy's ouder worden (vanaf 4 tot 6 maanden), mogen ze ook langer in de Dog Résidence blijven omdat ze al langer hun behoefte kunnen ophouden. Enige tijd daarna zal de puppy dan ook een langere periode in zijn bench kunnen blijven, indien nodig tot op het ogenblik dat iemand hem uitlaat. (14)

avec une porte fermée. Peu à peu vous pouvez vous éloigner de plus en plus de la cage mais continuez à le complimenter pour son comportement. Après quelques temps, le chiot restera assis et dormira tranquillement dans son chenil même si la porte de sa maison est fermée. (10)

Phase 2: Apprenez votre chiot à devenir propre

Les chiots doivent faire leurs besoins environ toutes les 2 à 4 heures. A un moment fixe, par exemple après le repas, avant et après qu'il a dormi... vous sortez votre chiot. Vous lui apprenez le parcours vers la porte, complimentez-le à la porte et finalement allez dehors avec lui. De cette manière, vous apprenez assez rapidement à votre chiot un programme de « besoins » fixe dont il se souviendra pour toujours. Utilisez les produits Savic Puppy Trainer pour apprendre votre chiot à devenir propre (voir Aussi Disponible) (11) (12) (13)

Au fur et à mesure que les chiots deviennent plus âgés, ils peuvent rester plus longtemps dans la Dog Résidence car ils peuvent se retenir plus longtemps. Après quelques temps, il pourra rester plus longtemps dans son chenil, si nécessaire jusqu'au moment où quelqu'un le sortira. (14)

8



9

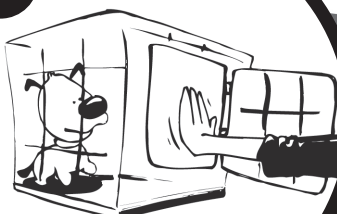

10

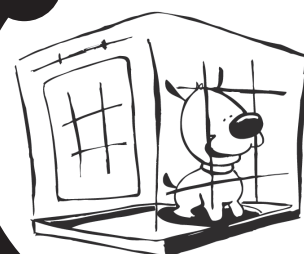

11

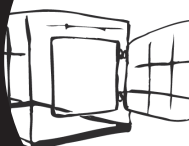

WIE BRINGT MAN DEM WELPEN BEI, DIE DOG RÉSIDENCE ANZUNEHMEN?

Schritt 1: Machen Sie Ihren Welpen mit seinem neuen Heim vertraut.

Beginnen Sie so früh wie möglich mit dem Box-Training, lassen Sie Ihren Welpen in der Dog Résidence schlafen und sich ausruhen. Er wird lernen, die Sicherheit und den Komfort seines neuen „Zimmers“ aufzusuchen.

Ermutigten Sie den Welpen, von selbst in seine neue Box zu gehen. Legen Sie gegebenenfalls ein Leckerchen in seine Box. Es ist normal, wenn er zu Beginn schüchtern ist oder zurückscheut. Gehen Sie es langsam an und drängen Sie ihn nicht. Schließen Sie nicht die Tür und lassen Sie ihn frei hinein- und herausgehen. (8)

Sobald er zufrieden und furchtlos ist, halten Sie ihn mit der Hand an der Tür zurück. Lassen Sie ihn einige Minuten lang in seiner Box bleiben, verlängern Sie diesen Zeitraum allmählich und vergessen Sie nicht, ihn zu loben. (9)

Wenn Sie feststellen, dass er sich dabei wohl fühlt (wahrscheinlich nach einigen Stunden oder Tagen kurzer Übungseinheiten), halten Sie ihn wieder an der Tür zurück. Jetzt wird die Tür geschlossen und vergessen Sie nicht, den Welpen zu loben.

¿CÓMO ENSEÑAR AL CACHORRO A USAR DOG RÉSIDENCE?

Paso 1: Familiarice al cachorro con su nueva casa

Empiece en cuanto sea posible a enseñarle a usar la jaula; deje que el cachorro duerma y descanse en la Dog Résidence. Él mismo aprenderá a buscar la seguridad y la comodidad dentro de su nueva "habitación".

Anime al cachorro a ir por sí mismo a su nueva jaula. Si es necesario, ponga una golosina para perros en la jaula. Es normal que al principio le dé miedo o se eche para atrás. Tómese con calma y no lo fuerce. No cierre la puerta y déjelo entrar y salir por sí mismo. (8)

Una vez esté contento y haya perdido el miedo, manténgalo en la puerta cogiéndolo con la mano. Deje que se quede unos minutos en la jaula, vaya aumentando progresivamente el tiempo y no olvide elogiarlo. (9)

Cuando vea que se siente cómodo (probablemente al cabo de unas horas o días de sesiones cortas de aprendizaje), manténgalo de nuevo en la puerta. A continuación, cierre la puerta y no olvide elogiar al cachorro. Muy pronto, el cachorro se sentirá protegido en su nueva casa incluso con la

Schon bald wird Ihr Welpen sich auch bei geschlossener Tür in seinem neuen Heim wohlfühlen. Allmählich können Sie sich immer weiter von ihm entfernen, aber loben Sie ihn immer für sein gutes Verhalten. Schon bald wird Ihr Welpen auch bei geschlossener Tür in seinem neuen Heim ruhig sitzen bleiben oder schlafen. (10)

Schritt 2: Bringen Sie Ihrem Welpen bei, „sauber“ zu werden.

Welpen müssen alle 2 bis 4 Stunden ihr Geschäft verrichten. Lassen Sie Ihren Welpen nach einem festen Zeitplan, z.B. nach dem Füttern, vor und nach dem Schlafen ins Freie. Bringen Sie ihm den Weg zur Tür bei, loben Sie ihn und bringen Sie ihn dann nach draußen. Auf diese Weise bringen Sie ihm sehr schnell einen Gassi-Zeitplan bei, der ihn sein Leben lang begleiten wird. Mit den Savic Puppy Trainer-Produkten bringen Sie Ihrem Welpen das „Gassigehen“ bei (siehe „Ebenfalls erhältlich“). (11) (12) (13)

Wenn Ihr Welpen älter wird (4-6 Monate), können Sie ihn länger in seiner Box lassen, weil er schon länger einhalten kann. Nach einiger Zeit kann Ihr Welpen längere Zeit in seinem Heim bleiben, erforderlichenfalls, bis jemand ihn hinaus lässt. (14)

puerta cerrada. De manera gradual, puede ir alejándose de él, pero deberá elogiarlo siempre por su buen comportamiento. Al cabo de un tiempo, el cachorro se sentará tranquilamente y dormirá en su nuevo "hogar" con la puerta cerrada. (10)

Paso 2: Enseñe a su cachorro a aprender a ir al baño

Los cachorros hacen sus necesidades cada 2 - 4 horas. Deje salir al cachorro siguiendo un horario, por ejemplo, después de comer, antes y después de dormir... Hay que enseñarle el camino hasta la puerta, elogiarlo y después sacarlo afuera. Así, puede enseñarle muy rápido un horario para hacer sus necesidades que mantendrá durante toda su vida. Utilice Savic Puppy Trainer para enseñar a su cachorro a hacer sus necesidades (más información en el apartado Otros productos disponibles). (11) (12) (13)

A medida que los cachorros se hacen mayores (4-6 meses), podrá dejarlos más tiempo en la jaula, ya que pueden aguantar más tiempo. Al cabo de un tiempo, el cachorro puede estar en su casa mucho tiempo si es necesario, hasta que alguien lo saque. (14)

КАК ПРИУЧИТЬ ЩЕНКА К КЛЕТКЕ DOG RÉSIDENCE?

Шаг 1: Покажите щенку его новый дом.

Чем раньше это произойдет, тем лучше. Позвольте щенку спать и отдыхать от игр в клетке. Он скоро привыкнет к тому, что в "новом домике" ему всегда спокойно и уютно.

Дайте питомцу понять, что он может по желанию входить в клетку и выходить из нее. Если необходимо, положите в клетку что-нибудь вкусное. На первых порах щенок, возможно, будет бояться входить в клетку или будет стремиться поскорее из нее выйти. Это абсолютно нормальная реакция на новизну. Будьте терпеливы и не принуждайте питомца делать то, чего он не хочет. Не закрывайте дверцу, позвольте щенку свободно входить в клетку и выходить из нее. (8)

Когда он привыкнет находиться в клетке и перестанет ее бояться, мягко остановите щенка, когда он попытается выйти. Для первого раза достаточно пары минут. Увеличивайте время пребывания в клетке постепенно, не забывая поощрять животное. (9)

Когда щенок привыкнет и станет чувствовать себя в клетке комфортно (для этого понадобится несколько коротких тренировок в течение нескольких часов, а может, и дней), снова мягко остановите щенка, когда

он попытается выйти из клетки. Закройте дверцу. Не забудьте похвалить щенка. Скоро ваш питомец привыкнет ощущать себя в безопасности даже тогда, когда дверца клетки закрыта. Постепенно приучайте его находиться в одиночестве, ненадолго покидая комнату, и не забывайте поощрять за хорошее поведение. Через некоторое время щенок научится сидеть смиренно и спать в своем новом "домике" даже когда дверца клетки закрыта. (10)

Шаг 2: Приучите вашего щенка к туалету

Щенки справляют естественные потребности каждые 2-4 часа. Приучайте питомца делать это в определенные часы, для чего достаточно выпускать его после кормления, перед сном и после пробуждения. Покажите щенку дорогу к двери, похвалите его и выпустите. Таким образом вы легко приучите животное справлять естественные надобности "по расписанию", и эта привычка останется у него на всю жизнь. Приучить питомца к туалету вам поможет продукция из серии Puppy Trainer (смотри раздел "Также в продаже"). (11) (12) (13)

Когда щенок достигнет четырех-шестимесячного возраста, он научится сдерживать естественные позывы, и вы сможете оставлять его в клетке на более продолжительное время. Через некоторое время щенка в случае необходимости можно будет оставлять в "домике" на целый день. (14)

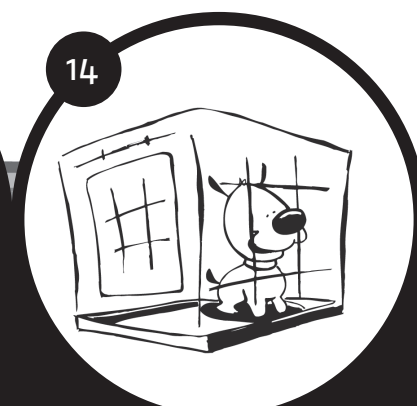
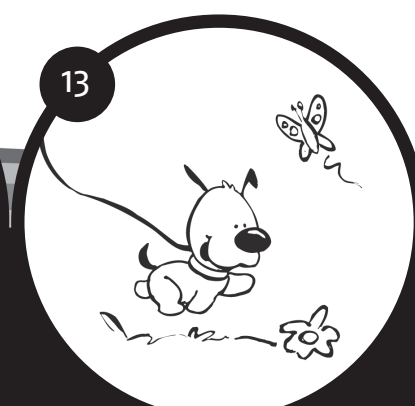

SOME TIPS

- + Buy a Dog Résidence dog crate that is large enough for your dog when he grows up. However, in the beginning the Dog Résidence will be too large for your puppy. Therefore he may eliminate in one corner and sleep in the other one. There are divider panels to solve this problem. (1)
- + Get your puppy used to his new crate.
- + Provide a soft, comfortable and washable bedding for your dog. Make the Dog Résidence inside as cosy as you can. We recommend to wash the bedding regularly and to keep it free of fleas. (2)
- + Supervise your puppy when he is free in your home. Supervision will direct his behaviour. Barking, elimination, chewing are all dependent on your direction. The dog himself will, when you do not supervise, direct his own behaviour. (3)
- Never leave your puppy all day in the Dog Résidence. At 6 weeks a puppy can hold his bladder for about 4 hours, by 8 about 5 hours, by 12 weeks about 6 hours and after 5 to 6 months he should be able to hold it up for about 8 hours. (4)
- Do not place training pads or newspaper in the Dog Résidence. Try to take advantage of his natural instinct of not going in his own home.
- Do not let the puppy roam through the house unsupervised. Keep an eye on him so that when he is restless or impatient (a sign that he has to "go"), you can lead him to the door. (5)
- Do not force your puppy to go in his new home. Take it slowly the first few days so that he can get used to his new environment.
- Never use the Dog Résidence to punish your dog. The Dog Résidence should be his secure place, it may not be associated with punishment, fear or anything negative.

ENKELE TIPS

- + Koop een Dog Résidence die zeker groot genoeg is voor uw hond als hij volwassen is. De Dog Résidence zal echter te groot zijn voor uw hond als hij nog een puppy is. Het is mogelijk dat hij daarom in de ene hoek zijn behoefte zal doen en in de andere hoek zal slapen. Er zijn scheidingspanelen beschikbaar om dit probleem op te lossen (1)
- + Laat uw puppy geleidelijk aan gewoon worden aan zijn bench.
- + Voorzie een zacht, uitwasbaar en comfortabel kussen voor uw hond. Maak de Dog Résidence zo knus mogelijk. Wij raden u ook aan om geregeld het kussen te wassen en te behandelen tegen vlooien. (2)
- + Houd de puppy in het oog wanneer u hem vrij laat rondlopen in huis. Supervisie zal bepalend zijn voor zijn gedrag. Blaffen, zijn behoefte doen, stukknagen,... zijn allemaal afhankelijk van uw supervisie. De puppy zal zelf, wanneer u hem niet in het oog houdt, zijn gedrag en 'behoefte'-schema bepalen. (3)
- Sluit een jonge puppy niet de hele dag op in de Dog Résidence. Na 6 weken kan een puppy zijn blaas slechts 4 uur ophouden, na 8 weken ongeveer 5 uur, na 12 weken ongeveer 6 uur en als hij 5 tot 6 maanden oud is, zou hij moeten in staat zijn om zijn behoefte op te houden voor ongeveer 8 uur. (4)
- Leg geen trainingsmatten of krantenpapier in de Dog Résidence. Probeer gebruik te maken van zijn natuurlijk instinct om zijn behoefte NIET te doen in zijn eigen huis.
- Laat uw puppy niet zonder toezicht vrij rondlopen in huis. Houd hem in het oog zodanig dat wanneer hij onrustig of ongedurig is (een teken dat hij zijn behoefte moet doen), u hem vlug naar de deur kan leiden. (5)
- Verplicht uw puppy de eerste keer niet om in zijn 'huis' te gaan. Neem er de eerste dag rustig de tijd voor zodat hij kan wennen aan de nieuwe omgeving.
- Gebruik de Dog Résidence zeker niet om uw hond te straffen. De Dog Résidence moet een plek zijn waar uw hond zich veilig voelt.

QUELQUES CONSEILS

- + Achetez une Dog Résidence qui est assez grande pour un chien adulte. Au début la Dog Résidence sera trop grande pour votre chiot. Il est possible qu'il fasse ses besoins dans un coin et dormira dans l'autre. Une séparation peut éviter ce problème. (1)
- + Laissez votre chiot s'habituer progressivement à son chenil.
- + Prévoyez un coussin doux, lavable et confortable pour votre chien. Faites de la Dog Résidence un nid très douillet. Nous vous conseillons également de laver régulièrement le coussin et de le traiter contre les puces. (2)
- + Tenez votre chiot à l'œil quand vous le laissez courir librement dans la maison. La surveillance de votre chiot sera déterminante pour son comportement. Aboyer, faire ses besoins, ronger dépendront de votre surveillance. Le chiot décidera lui-même de son comportement et de son programme de "besoins" quand vous ne l'aurez pas à l'œil. (3)
- Ne laissez pas seul un jeune chiot toute la journée dans une Dog Résidence. Après 6 semaines, un chiot ne tient sa vessie que 4 heures, après 8 semaines environ 5 heures, après 12 semaines presque 6 heures et quand il a 5 ou 6 mois il doit être capable de se retenir pendant 8 heures environ. (4)
- Ne mettez pas des tapis éducatif ou du papier journal dans le chenil. Essayez d'utiliser son instinct naturel pour qu'il ne fasse pas ses besoins dans sa maison.
- Ne laissez pas courir votre chiot librement dans la maison. Tenez-le à l'œil de sorte que vous puissiez le guider à la porte quand il devient impatient ou agité (un signe qu'il doit faire ses besoins). (5)
- N'obligez pas à entrer dans sa maison la première fois. Prenez votre temps de sorte qu'il puisse s'adapter à son nouvel environnement.
- N'employez surtout pas la Dog Résidence pour punir votre chien. La Dog Résidence doit être un endroit où votre chien se sent à l'aise.

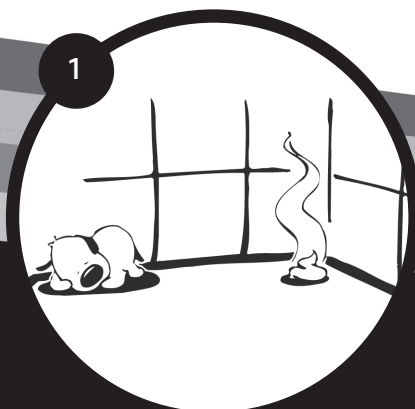

EINIGE TIPPS

- ✦ Kaufen Sie eine Dog Résidence-Box, die auch dann noch groß genug für Ihren Hund sein wird, wenn er ausgewachsen ist. Zu Beginn jedoch wird die Dog Résidence zu groß für Ihren Welpen sein. Daher kann es sein, dass er sich in der einen Ecke leert und in der anderen schläft. Für die Lösung dieses Problems gibt es Trenneinsätze. (1)
- ✦ Gewöhnen Sie Ihren Welpen an seine neue Box.
- ✦ Legen Sie Ihrem Hund ein weiches, gemütliches und waschbares Kissen hinein. Machen Sie die Dog Résidence in ihrem Inneren so gemütlich wie möglich. Wir empfehlen, das Kissen regelmäßig zu waschen und frei von Flöhen zu halten. (2)
- ✦ Beobachten Sie Ihren Welpen, wenn er sich in Ihrem Heim frei bewegt. Durch Beobachten beeinflussen Sie sein Verhalten. Bellen, Leeren, Kauen hängen alle von Ihrer Führung ab. Wenn Sie ihn nicht anleiten, entwickelt Ihr Hund sein eigenes Verhalten. (3)
- Lassen Sie Ihren Welpen niemals den ganzen Tag über in der Dog Résidence. Im Alter von 6 Wochen kann ein Welpen seine Blase etwa 4 Stunden lang, mit 8 Wochen etwa 5 Stunden, mit 12 Wochen etwa 6 Stunden kontrollieren und nach 5 bis 6 Monaten sollte er in der Lage sein, etwa 8 Stunden lang einzuhalten. (4)
- Legen Sie keine Trainingunterlagen oder Zeitungen in die Dog Résidence. Versuchen Sie, seinen natürlichen Instinkt zu nutzen, nicht in sein eigenes Heim zu machen.
- Lassen Sie den Welpen nicht ohne Überwachung durch das Haus streifen. Behalten Sie ihn im Auge, damit Sie ihn zur Tür bringen können, wenn er unruhig oder ungeduldig wird (ein Zeichen, dass er „Gassi gehen“ muss). (5)
- Zwingen Sie Ihren Welpen nicht, in sein neues Heim zu gehen. Lassen Sie es während der ersten Tage langsam angehen, damit er sich an seine neue Umgebung gewöhnen kann.
- Setzen Sie die Dog Résidence niemals ein, um Ihren Hund zu bestrafen. Die Dog Résidence sollte sein sicherer Ort sein, sie darf nicht mit Strafe, Angst oder etwas Negativem verbunden werden.

ALGUNOS CONSEJOS

- ✦ Compre una jaula para perros Dog Résidence que sea lo suficientemente grande para su perro cuando crezca. No obstante, al principio, la Dog Résidence podría resultar demasiado grande para el cachorro. Así que es posible que haga sus necesidades en una esquina y duerma en la otra. Existen paneles separadores para solucionar este problema. (1)
- ✦ Procure que el cachorro se acostumbre a su nueva jaula.
- ✦ Póngale al perro una cama suave, cómoda y lavable. Procure que Dog Résidence sea un lugar acogedor por dentro. Recomendamos lavar la cama regularmente y mantenerla libre de pulgas. (2)
- ✦ Vigile al cachorro cuando ande suelto por la casa. La vigilancia condicionará su comportamiento. Los ladridos, sus necesidades, las mordeduras, dependen de las instrucciones que usted le dé. El perro por sí mismo, cuando usted no lo vigila, dirige su propio comportamiento. (3)
- Nunca deje al cachorro todo el día en la Dog Résidence. Con 6 semanas, un cachorro puede controlar la vejiga unas 4 horas, con 8 semanas unas 5 horas, con 12 semanas unas 6 horas y al cabo de 5-6 meses, debería poder aguantar unas 8 horas. (4)
- No coloque empapadores ni papeles de periódico en la Dog Résidence. Trate de aprovechar su instinto natural que le lleva a no hacer las necesidades en su propia casa.
- No deje que el cachorro deambule por la casa sin vigilancia. Vigílelo de manera que cuando esté inquieto o impaciente (señal de que necesita hacer sus necesidades), puede llevarlo hasta la puerta. (5)
- No fuerce al cachorro a entrar en su nueva casa. Tómesele con calma los primeros días para que pueda acostumbrarse a su nuevo entorno.
- Nunca utilice la Dog Résidence para castigar al perro. Dog Résidence deberá ser un lugar donde se sienta seguro, no debe asociarlo con castigos, miedo o cosas negativas.

ПОЛЕЗНЫЕ СОВЕТЫ

- ✦ При покупке выбирайте клетку Dog Résidence нужного размера. Ваш питомец скоро вырастет, и в клетке ему должно быть комфортно. Ничего, если на первых порах клетка Dog Résidence будет для щенка слишком просторной. Когда клетка достаточно велика, щенок может справить нужду в одном углу и лечь спать в другом. С этой проблемой можно справиться с помощью разделительных перегородок. (1)
- ✦ Приучите щенка к новой клетке.
- ✦ Подстилка, на которой щенок спит, должна быть мягкой, удобной и сшитой из материала, который легко стирать. Постарайтесь, чтобы вашему питомцу в клетке было максимально комфортно. Мы рекомендуем регулярно стирать подстилку и следить, чтобы на ней не было блох. (2)
- ✦ Не оставляйте щенка без присмотра, пока он свободно гуляет по дому. Так вы сможете корректировать его поведение. В ваших силах отучить щенка от привычки лаять, справлять нужду в неподходящих для этого местах и грызть предметы обстановки. Собака привыкнет вести себя хорошо даже если вас нет рядом. (3)
- Никогда не оставляйте щенка в клетке Dog Résidence на целый день. В возрасте 6 недель щенок может сдерживать позывы к мочеиспусканию в течение 4 часов, в двухмесячном возрасте - около 5 часов, в трехмесячном - около 6 часов, и, наконец, по достижению пяти-шестимесячного возраста - от 8 часов и более. (4)
- Не оставляйте в клетке специальных подстилок для приучения к туалету и газет. Собака инстинктивно старается содержать свое "логово" в чистоте, поэтому у щенка не должно быть соблазна справить нужду в клетке.
- Не позволяйте щенку бродить по дому без присмотра. Если он становится беспокойным и не может найти себе места (это один из признаков, что щенку хочется в туалет), вы сможете вовремя подвести его к двери. (5)
- Не принуждайте щенка справлять нужду в новом "домике". Вашему питомцу понадобится несколько дней, чтобы привыкнуть к переменам в окружающей обстановке.
- Никогда не помещайте собаку в клетку в виде наказания. Клетка Dog Résidence для собаки должна быть прежде всего местом безопасным и комфортным, поэтому ассоциации с наказанием, страхом и любыми другими негативными эмоциями крайне нежелательны.

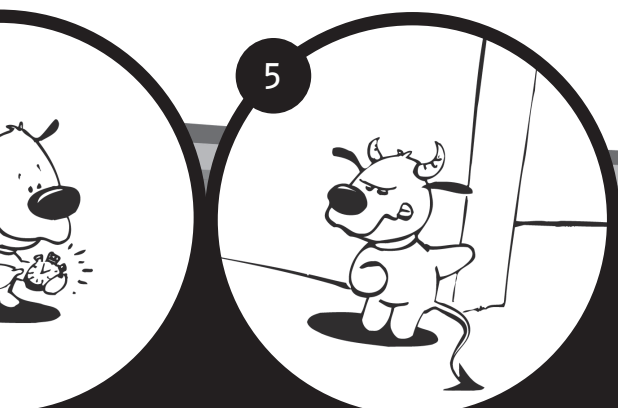

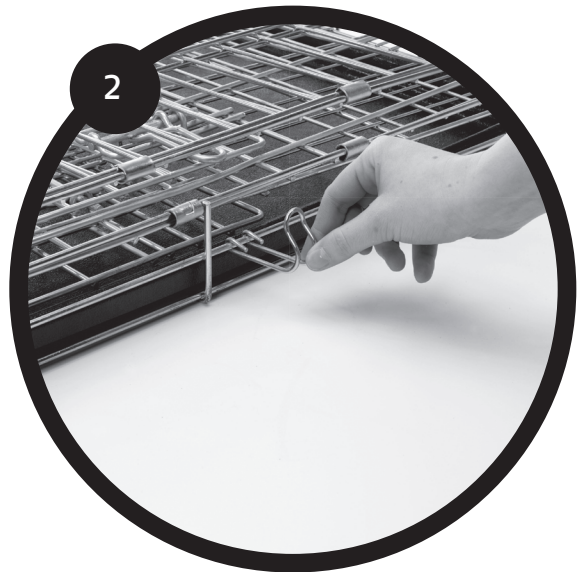
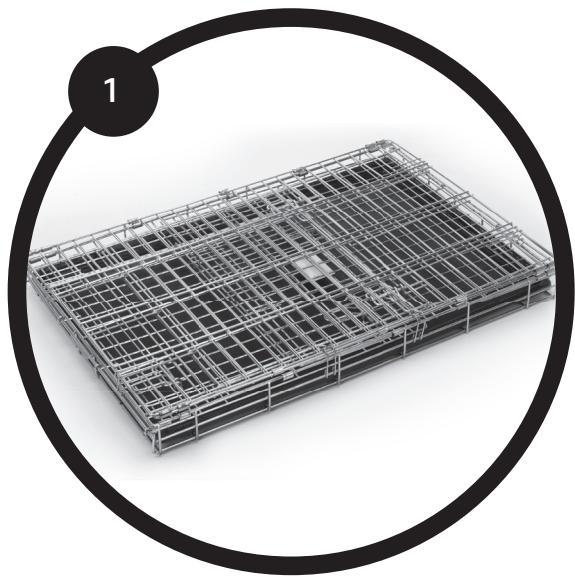

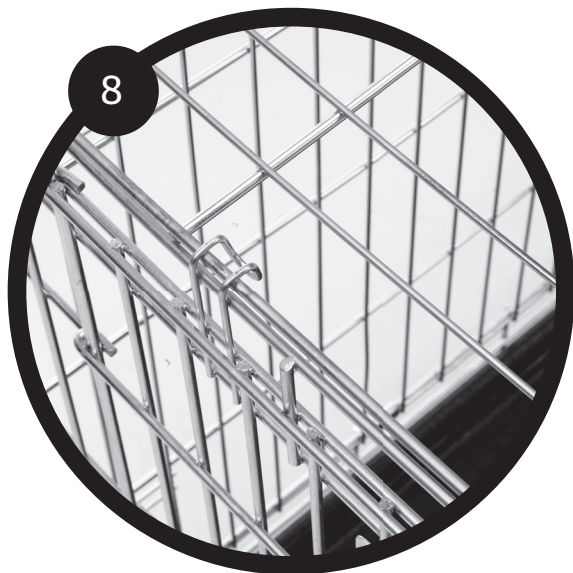
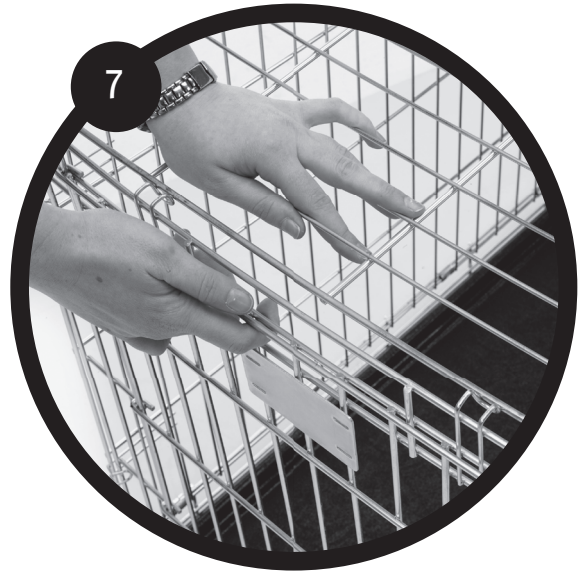



www.savic.be

Ringlaan 10 • B-8501 Heule • Belgium

Tel. +32 56 35 33 45 • Fax +32 56 35 77 30

info@savic.be

SAVIC[®]
pets' favourite